

INTERMED

Der Partner für die Praxis

Im Fokus: Chirurgen, Dermatologen, Orthopäden



Freecall 0800 0850-113 | Freefax 0800 0850-114 | www.intermed.de

Ihre Vorteile auf einen Blick

Ihre Kundennummer:

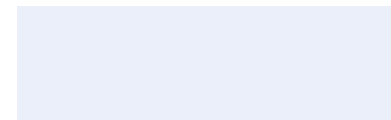

(Hier eintragen und für jede Bestellung zur Hand)

Bequem bestellen

- Freecall 0800 0850-113
T: 04152 848-100
- Freefax 0800 0850-114
F: 04152 848-400
- rund um die Uhr im Onlineshop
shop.intermed.de

Geld sparen

- jeweils am 1. Mittwoch im Monat
10 % Rabatt im Onlineshop
- SEPA-Lastschrift – zusätzlich
1 % Skonto (Warenbestellungen)
- Lieferung frei Haus ab € 50,00
Netto-Bestellwert (national)

Stärker profitieren

- Sprechstundenbedarf auch online bestellbar – ein Auftrag, eine Lieferung
- Aktionsangebote, Neuheiten und Produktempfehlungen
- individuelle Angebote

Zeit sparen

- bei Auftragseingang bis 14 Uhr liefern wir Lagerartikel in der Regel binnen 24 Stunden aus
- Abrechnungsservice
Sprechstundenbedarf
- Reparatur-Service

Kompetenz nutzen

- unsere Praxisberater/innen informieren Sie gern vor Ort
- Artikel nicht gefunden? Unser Team hilft: 0800 0850-113
- Beratung in Hygienefragen, zu POCT und QM-Systemen



Retouren? Informieren Sie bitte unseren Kundenservice

Sie müssen oder wollen einen Artikel zurücksenden? Kein Problem, wenn Sie dies beachten:

- Geben Sie die Rücksendung bitte **nicht** zur Post – in der Regel übernimmt unser Fahrdienst oder ein beauftragter Spediteur den Transport
- Informieren Sie bitte stets und rechtzeitig unseren Vertrieb Freecall 0800 0850-113 oder den Kundenservice Logistik T: 04152 848-200.
- Verwenden Sie den Retouren-Beleg, den Sie mit Ihrem Lieferschein erhalten haben
- Sie können die original verpackte Ware in einem beliebigen Karton zurücksenden – Originalverpackungen dürfen weder beklebt noch beschriftet werden

Sie möchten einen bei uns bestellten Artikel zurücksenden, der eine gefährliche Substanz enthält? Dafür gelten besondere Vorschriften. Das heißt vor allem: Absender gefährlicher Güter sind dafür verantwortlich, uns als Beförderer auf Art und Menge dieser Stoffe aufmerksam zu machen. Rufen Sie uns bitte an.

Weitere Hinweise

- Transportschäden müssen aus Versicherungsgründen innerhalb von 48 Stunden gemeldet werden
- Fertignährböden, Kühlware und Sonderanfertigungen sind von Rückgabe/Umtausch ausgeschlossen
- Original verpackte Lagerartikel können **innerhalb von zwei Wochen** zurückgegeben werden

Alle Informationen zu unseren Dienst- und Serviceleistungen finden Sie im Internet unter www.intermed.de

Bilder: Fotolia, Shutterstock, Archiv, Privat, Lieferanten

Der Partner für Ihre Praxis

Sehr geehrte Kundin, sehr geehrter Kunde,

seit 1985 sind wir Partner für Arztpraxen aller Fachrichtungen, Laboratorien, Krankenhäuser, Apotheken, Pflegedienste und andere Einrichtungen des Gesundheitswesens. Intermed steht für erstklassigen Service, schnelle Lieferung über unsere Logistik und preiswerte Dienstleistungen, vor allem im Hygiene- und Qualitätsmanagement, POCT und in der Brieflogistik. Ärzte, die mit den Laboratorien im LADR Laborverbund Dr. Kramer & Kollegen kooperieren, versorgen wir mit Entnahme- und Versandmaterial.

Heute dürfen wir Ihnen eine Artikelübersicht überreichen, die sich vor allem an Chirurgen, Dermatologen und Orthopäden richtet. Diese Auswahl ist Teil unseres Gesamtassortiments. Weitere Artikel und abrechenbaren Sprechstundenbedarf aller führender Hersteller finden Sie im Onlineshop.

Nutzen auch Sie unsere Stärke: **Alles aus einer Hand!**

Vielen Dank für Ihr Vertrauen!
Ihr Intermed Team

Inhalt

Hygiene	Seiten 4 - 27
Waschlotion & Hautschutz, Hautpflege	4
Hände- & Hautdesinfektion, Spendersysteme	5 - 7
Flächen- & Schnelldesinfektion, Desinfektionstücher	8 - 10
Instrumentendesinfektion & Aufbereitung	11 - 12
Waschmittel, Entsorgung & Hygienetücher, Ärztekrepp, Handtücher	13 - 14
Untersuchungs- & OP-Handschuhe, Masken, Hauben, Mäntel, Zubehör	16 - 21
Ambulantes Operieren	22 - 27
Diagnostik & Labor	Seiten 28 - 34
Dermatoskope, Blutdruckmessung	28
Ultraschall- und Gleitgel, Laborwasser	29
Urintests, Nährböden, Petrischalen	30
Abstrichbürsten & -bestecke, Wattestäbchen, Gefäße	31
Zytologische Lösungen & Zubehör	34
Injektion Infusion Entnahme	Seiten 36 - 43
Spritzen & Kanülen, Entnahmesets, Zubehör	36 - 42
Entsorgungsboxen	43
Instrumente Notfall Einrichtung	Seiten 45 - 49
Mehrweg- und Einweg-Instrumente	45
Einweg-Instrumente & -Sets	46 - 47
Notfallmedizin, Bewegungstherapie	48 - 49
Praxisorganisation	Seite 50
Kartei, Papier, Batterien	50



210001 213940 210002

INTERMED Medizinische Waschlotion

Sanfte Waschlotion zur Händewaschung, Körperwaschung und für Teil- und Vollbäder

Best.-Nr.	€ / VE
213940 1 x 500 ml	2,65
210001 1 x 1 Liter	3,75
210002 1 x 5 Liter	16,50

Baktolin® pure Waschlotion

Milde, parfüm- und farbstofffreie Waschlotion mit guter Hautverträglichkeit, pH-hautneutral, seifenfrei und ohne Parabene

Best.-Nr.	€ / VE
211152 1 x 500 ml	2,95
211442 1 x 1 Liter	4,24

Baktolin® sensitive Waschlotion

Milde und zugleich pflegende Waschlotion für eine sanfte Reinigung. Farbstofffrei, mit hautneutralem pH-Wert von 5,5 und zartem Duft

Best.-Nr.	€ / VE
211153 1 x 500 ml	3,72
211154 1 x 1 Liter	6,64



211442 211152 211153 211154



211403 210725

- paraben- und silikonölfrei
- pH-hautneutral
- dermatologisch getestet



210293

INTERMED Cremelotion

Erzeugt einen nicht fettenden, hautpflegenden Schutzfilm mit Vitamin E und Allantoin

Best.-Nr.	€ / VE
211403 1 x 100 ml Tube	2,57

INTERMED Hautschutz Creme

Zum Schutz der Haut bei Tätigkeiten mit Feuchtigkeit und vor dem Tragen von Handschuhen

Best.-Nr.	€ / VE
210725 1 x 100 ml Tube	3,14

Lindesa® Hautschutz- und Pflegecreme

Glättet und pflegt, ohne nachhaltig zu fetten

Best.-Nr.	€ / VE
210293 1 x 50 ml Tube	2,97



211037 211036 211035

INTERMED Händedesinfektion PLUS⁽ⁱ⁾

Viruzides, alkoholisches Händedesinfektionsmittel zur Anwendung auf der Haut.

- rückfettend, parfümfrei
- viruzid gem. EN 14476 inkl. HBV/HIV, Noro-, Polyoma-, Adeno-, Vaccinia-, Polio-, Influenza-, Grippe-, Rota-Viren bakterizid, levurozid, tuberkulozid

Best.-Nr.	€ / VE
211035 1 x 150 ml	2,79
211036 1 x 500 ml	5,15
211037 1 x 1 Liter	9,95

INTERMED Händedesinfektion GEL⁽ⁱ⁾

Viruzides, alkoholisches Händedesinfektionsgel zur Anwendung auf der Haut.

Besonders hautverträglich und durch die Gelform praktisch in der Anwendung

- frei von hautreizenden Langzeitwirkstoffen
- rückfettend, parfümfrei
- viruzid gem. RKI-Empfehlung und EN 14476 inkl. HBV/HIV, Noro-, Polyoma-, Adeno-, Vaccinia-, Polio-, Influenza-, Grippe-, Rota-Viren
- BAuA-Nr. N-58406

Best.-Nr.	€ / VE
211249 1 x 150 ml	2,99
211250 1 x 500 ml	5,25



210015 213941 210041

INTERMED Händedesinfektion¹⁾

Zur hygienischen und chirurgischen Händedesinfektion und für Kühllumschläge

- 2-PROPANOL 70 % (V/V) Lösung
- parfümfrei und frei von Zusatzstoffen
- begrenzt viruzid gem. RKI-Empfehlung (HBV, HIV, HCV, BVDV, Vaccinia-Viren), Rota-Viren inaktivierend

Best.-Nr.	€ / VE
213941 1 x 500 ml	5,41
210041 1 x 1 Liter	10,13
210015 1 x 5 Liter	48,77

Zugelassen nach AMG in Deutschland (Zu.-Nr.: 1599.98.99)



211249 BAuA-Nr. N-58406 211250

1) Hinweise: INTERMED Händedesinfektion + INTERMED Hautdesinfektion Wirkstoff: 2-Propanol 70% (V/V). Alkoholisches Händedesinfektionsmittel. Zusammensetzung: 100 g Lösung enthalten: Wirkstoff: 63,1 g 2-Propanol. Sonstiger Bestandteil: gereinigtes Wasser. Anwendungsgebiete Händedesinfektion: Hygienische und chirurgische Händedesinfektion, Kühllumschläge. Anwendungsgebiete Hautdesinfektion: Hautdesinfektion vor einfachen Injektionen und Punktionen peripherer Gefäße, Hautdesinfektion vor Operationen und vor Punktionen von Gelenken, Desinfektion tagdrüsenreicher Haut, Kühllumschläge. Gegenanzeigen: Nicht zur Desinfektion offener Wunden geeignet. Nebenwirkungen: Beim Einreiben der Haut Rötungen und leichtes Brennen möglich. Warnhinweise: Leicht entzündlich! Von Zündquellen fernhalten! Dicht verschlossen lagern. Bei Verschütten der Lösung sind unverzüglich Maßnahmen gegen Brand und Explosion zu treffen. Geeignete Maßnahmen sind z. B. das Aufnehmen der verschütteten Flüssigkeit mit Wasser, das Lüften des Raumes sowie die Beseitigung von Zündquellen. Arzneimittel für Kinder unzugänglich aufbewahren. Nach Ablauf des Verfalldatums nicht mehr anwenden. Pharmazeutischer Unternehmer: Dr. Schumacher GmbH, Am Roggenfeld 3, 34323 Malsfeld, Tel. 05664/9496-0, info@schumacher-online.com. Stand: 02/2022.

(i) ACHTUNG: Biozidprodukte vorsichtig verwenden. Vor Gebrauch stets Etikett und Produktinformation lesen.



210018 210017



210607 213950

Sterillium® Händedesinfektion

Besonders hautverträglich, rückfettend, umfassend wirksam gegen Bakterien, Pilze und behüllte Viren

Best.-Nr.		€/VE
210017	1 x 500 ml	7,57
210018	1 x 1 Liter	15,66
210019	1 x 5 Liter	75,92

Sterillium® Virugard Händedesinfektion

Bakterizid, fungizid, tuberkulozid, begrenzt viruzid (inkl. HBV, HIV, HCV), viruzid. Wirksam gegen Herpes simplex-, Adeno-, Polyoma-, Polio- und Rotavirus

Best.-Nr.		€/VE
210607	1 x 500 ml	8,57
213950	1 x 1 Liter	15,07

Softa-Man® ViscoRub Händedesinfektion

Wirkt gegen Bakterien (inkl. TbB und MRSA) und Pilze begrenzt viruzid (inkl. HBV, HCV, HIV) und wirksam gegen Vaccinia-, Rota- und aviäre Influenza A Viren

Best.-Nr.		€/VE
210812	1 x 500 ml	8,99
210736	1 x 1 Liter	13,76

Aseptoman® Parfümfrei Händedesinfektion

Alkoholisches Händedesinfektionsmittel
• bakterizid, levurozid, tuberkulozid
• begrenzt viruzid inkl. Influenza- / Grippeviren
• besonders hautverträglich, mit Rückfetter

Best.-Nr.		€/VE
211798	1 x 500 ml	5,87
211878	1 x 1 Liter	11,39

desderman® Händedesinfektion

Farbstoff- und parfümfreies alkoholisches Einreibepreparat zur hygienischen und chirurgischen Händedesinfektion, breites Wirkspektrum inklusive viruzid gemäß EN 14476

Best.-Nr.		€/VE
211461	1 x 1 Hyclick Spender Vario	29,00
211885	1 x 500 ml mit Hyclick	8,75
211886	1 x 1 Liter mit Hyclick	13,45
211882	1 x 500 ml	5,95
211883	1 x 1 Liter	11,15



210812 210736

- farbstoff- und parfümfrei
- gebrauchsfertig
- alkoholische Lösung
- für die hygienische und chirurgische Händedesinfektion



211878 211798



211886 211461



211885 211882 211883

INTERMED Hautdesinfektion^{1)*}

Zur Hautdesinfektion und für Kühlumschläge

- 2-PROPANOL 70 % (V/V) Lösung
- rückfettend
- parfümfrei und frei von Zusatzstoffen
- begrenzt viruzid gem. RKI-Empfehlung (HBV, HIV, HCV, BVDV, Vaccinia-Viren), Rota-Viren inaktivierend
- VAH-gelistet

Best.-Nr.		€/VE
210584	1 x 250 ml Sprayflasche	5,15
210585	1 x 1 Liter	11,85
210586	1 x 5 Liter	59,75

Zugelassen nach AMG in Deutschland (Zu.-Nr.: 1599.98.99)

Octeniderm® farbloses Hautantiseptikum*

24 Stunden-Remanenzwirkung, breites antiseptisches Wirkungsspektrum

- schneller Wirkungseintritt (15 Sek. vor Injektionen)
- sehr gute Hautverträglichkeit
- VAH-/DGHM-gelistet
- farblos

Best.-Nr.		€/VE
210219	1 x 250 ml Spray	9,23

Gefärbte Hautdesinfektion Kodan® Tinktur Forte*

Propanolisch basiertes Produkt zur Hautdesinfektion

- schneller Wirkungseintritt (15 Sek. vor Injektionen)
- sehr gute Hautverträglichkeit
- VAH-/DGHM-gelistet
- gefärbt

Best.-Nr.		€/VE
211252	1 x 1 Liter	17,47

Wandspender

AK Plus langer Armhebel aus hochwertigem Edelstahl:

Best.-Nr.		€/VE
210697	für 500 ml Flaschen	49,90
210696	für 1 Liter Flaschen	58,80

Manueller Wandspender SPE inkl. Tropfschale:

Best.-Nr.		€/VE
211355	für 500 ml Flaschen	34,39
211356	für 1 Liter Flaschen	41,25

Touchless IMP TA und IMP EA mit Edelstahlpumpe:

Best.-Nr.		€/VE
211898	für 500 ml Flaschen	209,95
211897	für 1 Liter Flaschen	209,95



210586 210584 210585

* Diese Artikel sind auch als Sprechstundenbedarf abrechenbar.



210219



211252



210697, 210696

211898, 211897



211355, 211356



BAuA-Nr. N-49190

210047

210230

INTERMED Flächendesinfektion ⁽ⁱ⁾

Desinfektionskonzentrat für den Medizinbereich

- aldehyd- und phenolfrei
- geruchsneutral
- gute Reinigungskraft

Best.-Nr. € / VE
210047 1 x 5 Liter 37,08

Dosierflasche für Desinfektionskonzentrate ⁽ⁱ⁾

Zum exakten Ansatz von Desinfektionslösungen (Wasser & Konzentrat), 1 Liter mit 60 ml-Kammer

Best.-Nr. € / VE
210230 1 x 1 Dosierflasche 9,85

Bacillo® 30 Sensitive Foam Schnelldesinfektion ⁽ⁱ⁾

Dermatologisch getestet und vom SGS Institut Fresenius* zertifiziert. Bacillo® 30 Sensitive hat das ECARF-Qualitätssiegel für allergiker- und asthmatikerfreundliche Produkte erhalten. Das Siegel wird vergeben durch die Europäische Stiftung für Allergieforschung. Besonders materialschonend, auch geeignet für empfindliche Materialien wie: Polycarbonat (PC), Acrylglas (PMMA) und Polysulfon

Best.-Nr. € / VE
211913 1 x 750 ml Sprühschaum 10,44
211909 1 x 80 Tücher Flowpack 11,94



210842

BAuA-Nr. N-30782; N-30783

210843

Meliseptol® Foam pure Schnelldesinfektion ⁽ⁱ⁾

Desinfektionsschaum für empfindliche Oberflächen, zur Schnelldesinfektion von Medizinprodukten und kleinen Flächen

Best.-Nr. € / VE
210843 1 x 750 ml 11,85
210842 1 x 5 Liter 52,14



BAuA-Nr. N-48680

210807

210805

INTERMED Desinfektionsschaum ⁽ⁱ⁾

Gebrauchsfertig, zur aerosolfreien Schnelldesinfektion und Reinigung von Flächen aller Art, insbesondere von alkoholempfindlichen Flächen

Best.-Nr. € / VE
210805 1 x 200 ml 8,31
210806 1 x 1 Liter Nachfüllflasche 8,92

INTERMED Praxistuch

Schwachsaugend (22 x 33 cm)

Best.-Nr. € / VE
210807 1 x 50 Tücher 3,44

⁽ⁱ⁾ ACHTUNG: Biozidprodukte vorsichtig verwenden. Vor Gebrauch stets Etikett und Produktinformation lesen.



BAuA-Nr. N-100053

auch mit Lemon-Duft erhältlich

210427

INTERMED Schnelldesinfektion N ⁽ⁱ⁾

Alkoholisches Schnelldesinfektionsmittel mit verbessertem Wirkungsspektrum begrenzt viruzid PLUS zusätzlich Adeno-, Noro- und Rotavirus-Auslobung, auch mit Lemon-Duft

Best.-Nr. € / VE
211926 1 x 1 Liter Schnelldesinfektion N 7,85
211927 1 x 5 Liter Schnelldesinfektion N 31,95
211928 1 x 1 Liter Schnelldesinfektion Lemon 7,85
211929 1 x 5 Liter Schnelldesinfektion Lemon 31,95

Dosierpumpe

für Spenderflaschen mit 3 ml Hub, passend für 500 ml und 1 Liter Spenderflaschen

Best.-Nr. € / VE
210427 1 x 1 Dosierpumpe 5,25

INTERMED Quick Wipes Desinfektionstücher ⁽ⁱ⁾

Gebrauchsfertige, getränkte Wischtücher zur Schnelldesinfektion, 25 x 25 cm Tuchgröße, einzeln entnehmbar und schnell einsatzbereit, besonders materialschonend, zur Desinfektion von Ultraschallköpfen ohne Schleimhautkontakt geeignet

Best.-Nr. € / VE
211181 3 x 70 Desinfektionstücher 51,30
210802 1 x 1 Wischtuch-Spender 9,58



211181

210802

BAuA-Nr. N-55049

210803

INTERMED Wischtücher

Fusselfrei, trocken, nutzbar auch mit INTERMED Flächendesinfektion (210047) und Wischtuchspender (210802), Rolle á 70 Stück, Tuchgröße 25 x 25 cm

Best.-Nr. € / VE
210803 1 x 3 Rollen trockene Tücher 31,65

INTERMED Anbruchplakette

Mit der Plakette erkennen Sie, bis wann angebrochene Desinfektionsmittel und Kosmetika im Spendersystem aufzubrauchen / auszutauschen sind

Best.-Nr. € / VE
111776 1 Bogen á 40 Etiketten 1,95



⁽ⁱ⁾ ACHTUNG: Biozidprodukte vorsichtig verwenden. Vor Gebrauch stets Etikett und Produktinformation lesen.



· BAuA-Nr. N-100056

211990



· BAuA-Nr. N-96298

211991



· BAuA-Nr. N-16096 N-16098

210038

210039

· BAuA-Nr. N-100056



211386

· BAuA-Nr. N-34287, N-50093



211444

INTERMED Wipes SENSITIVE⁽ⁱ⁾

Gebrauchsfertige, alkoholfreie Desinfektionstücher im Flowpack zur Schnelldesinfektion. Größe 20 x 22 cm. Die Tücher lassen sich einzeln aus der praktischen Packung mit wiederverschließbarem Deckel entnehmen

Best.-Nr. € / VE
211990 1 x 100 Tücher im Flowpack 5,45

INTERMED Desinfektionstücher MAXI⁽ⁱ⁾

Gebrauchsfertige, alkoholische Tücher im Flowpack zur Schnelldesinfektion, Tuchgröße 20 x 22 cm

Best.-Nr. € / VE
211991 1 x 60 Tücher im Flowpack 5,45

Meliseptol® HBV alkoholische Desinfektionstücher⁽ⁱ⁾

Desinfektionstücher zur schnellen Wischdesinfektion

Best.-Nr. € / VE
210038 1 x 100 Tücher in Spenderbox 7,10
210039 1 x 100 Nachfüllpackung 4,91

Meliseptol® acute Wipes XL alkoholische Desinfektionstücher

Weiche, gebrauchsfertige Tücher zur Schnelldesinfektion von kleinen Flächen, für medizinisches Inventar und andere alkoholbeständige Oberflächen, im Flowpack

Best.-Nr. € / VE
212078 1 x 42 Tücher XL, 24 x 30 cm 11,38

Meliseptol® Wipes sensitiv Flowpack Desinfektionstücher⁽ⁱ⁾

Gebrauchsfertige Tücher zur Schnelldesinfektion, getränkt mit Meliseptol® Foam pure, sehr weiche, dicke, nicht fuselnde Tücher, für alkoholempfindliche Oberflächen hervorragend geeignet

Best.-Nr. € / VE
211386 1 x 100 Tücher, 18 x 20 cm 11,73
211404 1 x 42 Tücher XL, 24 x 30 cm 10,67

Mikrobac® Tissus Schnelldesinfektionstücher⁽ⁱ⁾

Gebrauchsfertige Tücher im Flowpack, alkohol-, aldehyd-, farbstoff- und parfümfrei, Tuchgröße 18 x 20 cm

Best.-Nr. € / VE
211444 1 x 80 Tücher im Flowpack 9,85

(i) ACHTUNG: Biozidprodukte vorsichtig verwenden. Vor Gebrauch stets Etikett und Produktinformation lesen.



INTERMED Instrumentendesinfektion ECO

Besonders ergiebiges Konzentrat zur Instrumentenreinigung und Instrumentendesinfektion, zur Reinigung von chirurgischen Instrumenten im Ultraschallbad

- begrenzt viruzid
- tuberkulozid wirksam
- ausgezeichnete Materialverträglichkeit

Best.-Nr. € / VE
211999 1 x 5 Liter 53,41

INTERMED Instrumentenreiniger

Intensivreiniger für Instrumente (Pulver) inkl. Messlöffel, alkalischer, besonders kraftvoller und gründlicher Schnellreiniger für alkalibeständige Instrumente und Geräte aus Metall, Kunststoff, Keramik, Glas und Porzellan. Nicht für den Einsatz von Endoskopen geeignet

Best.-Nr. € / VE
210052 1 x 5 kg 39,26

INTERMED Instrumentendesinfektion PLUS

Formaldehydfrei und materialschonend für die Instrumenten- und Endoskopdesinfektion

- bakterizid (inkl. MRSA) und levurozid
- viruzid inkl. HBV/HIV/HCV, Polio-, Papova-, Polyoma-, Adeno-, Vaccinia-Viren
- tuberkulozid

Best.-Nr. € / VE
211040 1 x 1 Liter 18,69
211041 1 x 5 Liter 66,01
211042 1 x 10 Liter 125,90



- **reinigungsstark**
- **materialschonend**
- **Ultraschallbad geeignet**



KOSTENLOSE Vorlagen, Hilfen und Dokumente Hygiene/Desinfektion

Best.-Nr.	Artikelbezeichnung
111919	INTERMED Desinfektions- und Hygienebroschüre
111941	INTERMED Desinfektionsplan
111942	INTERMED Dosiertabelle
111949	INTERMED Hautschutzplan
809000	INTERMED CD „Praxisgesetze“
119000	INTERMED Hyg. Händedesinfektion Schema

- Europa-Norm für Indikatorsysteme EN 867-5: 2001
- sehr einfache Anwendung



MELACONTROL®, Helixtest

Helix-Indikatorsystem ausschließlich für "Klasse B"-Autoklaven, besteht aus MELACONTROL-Helix und 250 MELACONTROL Indikator-Teststreifen

Best.-Nr.		€ / VE
230048	1 x 250 Teststreifen	210,00

MELADOC® Ersatzrollen für Etikettendrucker inkl. Farbwalze

Best.-Nr.		€ / VE
230114	1 x 6 Ersatzrollen	70,00

MELACONTROL® Seal check

Zur Funktionskontrolle von Siegelgeräten

Best.-Nr.		€ / VE
230292	1 x 100 Teststreifen	63,00

MELAFOL® Steri-Rolle

Best.-Nr.		€ / VE
360047	1 x 1 Rolle 10 cm x 200 m	86,00
360049	1 x 1 Rolle 15 cm x 200 m	115,00
360161	1 x 1 Rolle 20 cm x 200 m	142,00

Steri-Klarsichtrolle ohne Falte

Best.-Nr.		€ / VE
360153	1 x 1 Rolle 100 mm x 200 m	33,18
360154	1 x 1 Rolle 150 mm x 200 m	48,08
360161	1 x 1 Rolle 200 mm x 200 m	60,29
360155	1 x 1 Rolle 250 mm x 200 m	82,08

Sterivlies 100 blau

Best.-Nr.		€ / VE
220904	1 x 250 Stück 75 x 75 cm	119,55

Steribeutel ohne Falte

Best.-Nr.		€ / VE
360082	1 x 100 Stück 100 x 250 mm	7,83
360053	1 x 100 Stück 150 x 300 mm	9,08
360069	1 x 100 Stück 150 x 380 mm	12,24

Steriband mit Dampfndikator

Best.-Nr.		€ / VE
360010	1 x 1 Rolle 19 mm x 50 m	3,55



Desinfektions-Vollwaschmittel

Best.-Nr.		€ / VE
211950	1 x 3,5 kg SUPERSAN® forte	23,15
210245	1 x 6 kg ELTRA	56,60

Bioindikatoren-Set Maschinelle Wäsche

Leistungsprüfung von Desinfektionswaschverfahren durch Bioindikatoren (Keimträger in Vlies-Folien-Verpackung, Aufbereitung gemeinsam mit einem üblichen Wäscheposten. Das richtige Set ist abhängig vom Fassungsvermögen der WM.

Best.-Nr.		€ / VE
186934	1 x 1 Set für Waschmaschine bis 6 kg	70,30
186935	1 x 1 Set für Waschmaschine ab 6 kg	128,80

Müllbeutel

Best.-Nr.		€ / VE
220096	1 x 50 Stück 24-30 Liter, grau	1,30
220020	1 x 50 Stück 60 Liter, transparent	1,44
221459	1 x 50 Stück 120 Liter, blau	4,30

INTERMED Kosmetiktücher

2-lagig, weiß, Tuchgröße 20 x 21 cm

Best.-Nr.		€ / VE
229999	1 x 100 Tücher in Box	0,90

KLEENEX® Kosmetiktücher

Tuchgröße 21,5 x 18,5 cm, weiß

Best.-Nr.		€ / VE
221185	1 x 100 Tücher in Box	2,99

Fripa Haushaltstücher

100% hellem Recyclingpapier, 3-lagig, 26 x 24 cm

Best.-Nr.		€ / VE
221382	1 x 4 Rollen mit je 51 Blatt	4,97

Fripa Toilettenpapier

100% Recyclingmaterial, je Rolle 250 Blatt, weiß

Best.-Nr.		€ / VE
220601	1 x 8 Rollen 2-lagig basic	4,35
222287	1 x 8 Rollen 3-lagig Edina	4,72



220840,
220841,
220842,
220843

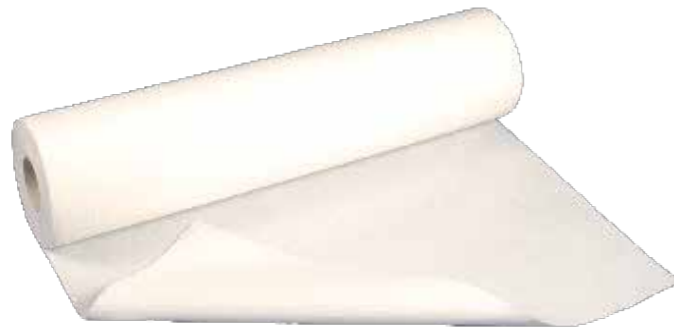

Ärztkepp DUO LINE

Tissue weiß, 2-lagig, Perforation 38 cm, 1 x 9 Rollen, jede Rolle einzeln in Poly gepackt

Best.-Nr.		€ / VE
220840	39 cm x 50 m	31,50
220841	50 cm x 50 m	39,95
220842	55 cm x 50 m	40,95
220843	59 cm x 50 m	43,50

124936



MoliCare Bed Mat Eco

Zum Schutz von Betten, Stühlen, Möbeln und anderen Oberflächen, 60 x 90 cm
 • Saugstärke von 9 Tropfen
 • Flüssigkeitsundurchlässige Folienrückseite für zusätzlichen Schutz
 • Saugkern aus recycelten Zellstofflagen

Best.-Nr.		€ / VE
124936	1 x 50 Stück	43,63



220372



222621

umweltschonendes Produkt ausgezeichnet durch den Blauen Engel

Fripa Handtücher naturell

Recyclingqualität, naturell, 1-lagig

Best.-Nr.		€ / VE
220372	1 x 5.000 Blatt, V-Falz, Format 25 x 23 cm	30,76
222617	1 x 3.600 Blatt, C-Falz, Format 25 x 33 cm	32,78

Handtücher weiß

Weiß, 2-lagig, V-Falz

Best.-Nr.		€ / VE
222621	1 x 3.200 Blatt, Fripa Format 25 x 23 cm	37,52
222620	1 x 3.200 Blatt Fripa Format 25 x 23 cm hochweiß, comfortqualität	44,42
222584	1 x 3.200 Blatt, Satino Format 25 x 23 cm Nachhaltigkeit im Produktionsprozess, EU Ecolabel zertifiziert	35,03

KLEENEX® Ultra Falthandtücher

Weiß, 3-lagig, einzeln und kontrolliert entnehmen durch Interfold-Falz

Best.-Nr.		€ / VE
222316	1 x 1.440 Blatt Format 21,5 x 31,5 cm	103,53

Sprechstundenbedarf

Selbstverständlich erhalten Sie bei Intermed alle abrechenbaren Artikel der führenden Hersteller. Sie können Sprechstundenbedarf per Fax, telefonisch oder im Intermed Onlineshop bestellen. Schonen Sie Ihr Budget - wir empfehlen Ihnen die Produkte unserer Hausmarke INTERMED. Schreiben Sie Ihren Sprechstundenbedarf auf ein Rezept* und geben Sie es unserem Fahrdienst mit.

Kostenfrei und ohne Formalitäten

Wir möchten Ihnen die Arbeit erleichtern: Ihren abrechenbaren Sprechstundenbedarf rechnen wir mit der jeweiligen Krankenkasse ab.

Ihre Vorteile

- einfache Abwicklung
- kassengeprüfte Niedrigpreise
- alle Preise des Sprechstundenbedarfs sind knapp kalkulierte Apotheker-Einkaufspreise
- bei Preisänderungen des Herstellers gelten deren neue Listenpreise ab Inkrafttreten
- kostenlose Abrechnung

Bitte beachten Sie ggf. abweichende Regelungen in Ihrer KV-Region.

* wie einfach das ist, erfahren Sie online unter www.intermed.de/produkte/sprechstundenbedarf

Weitere Informationen und Kontakt

T: 0800 0850-113
 vertrieb@intermed.de
 www.intermed.de





220693,
220582,
220581,
220580,
220783

INTERMED Latex-Handschuhe

Einmal-Untersuchungshandschuhe aus dünnem Latex, hell-beige, fingertexturiert, unsteril und puderfrei, sehr guter Trocken- und Nassgriff, beidhändig tragbar

Best.-Nr.		€ / VE
220693	1 x 100 Gr. XS	9,95
220582	1 x 100 Gr. S	9,95
220581	1 x 100 Gr. M	9,95
220580	1 x 100 Gr. L	9,95
220783	1 x 100 Gr. XL	9,95



220625,
220205,
221016

Peha-soft® Latex-Handschuhe

Puderfrei aus reinem, weichem Latex, hochelastisch und nahtlos gegossen, besonders reißfest und sicher

Best.-Nr.		€ / VE
220625	1 x 100 Gr. S	11,95
220205	1 x 100 Gr. M	11,95
221016	1 x 100 Gr. L	11,95



222426,
222427,
222425

Vasco® Basic Latex-Handschuhe

Unsteriler Untersuchungshandschuh, weiß, thiumamfrei, mikrorauhe Oberfläche, texturierte Fingerbereiche

Best.-Nr.		€ / VE
222426	1 x 100 Gr. S	11,95
222427	1 x 100 Gr. M	11,95
222425	1 x 100 Gr. L	11,95

OP-Handschuhe Gentle Skin® Premium

Steril, puderfrei, aus Latex, mikrogeraut, anatomisch geformt, mit Rollrand, für den Einmalgebrauch

Best.-Nr.		€ / VE
222215	1 x 50 Paar Gr. 6,5	34,20
222216	1 x 50 Paar Gr. 7	34,20
221868	1 x 50 Paar Gr. 7,5	34,20
222368	1 x 50 Paar Gr. 8	34,20

Maimed®-Flex Plus OP-Handschuhe

Puderfrei, aus Latex, hypoallergen mit Rollrand

Best.-Nr.		€ / VE
220480	1 x 50 Paar Gr. 6,5	45,50
220481	1 x 50 Paar Gr. 7	45,50
220482	1 x 50 Paar Gr. 7,5	45,50
220483	1 x 50 Paar Gr. 8	45,50



220480,
220481,
220482,
220483

Vasco® OP Sensitive Latex-Handschuhe

Paarweise steril verpackt und gekennzeichnet (links/rechts), weiß, thiumamfrei, latexfreie Polymer-Innenbeschichtung für leichtes Anziehen

Best.-Nr.		€ / VE
220080	1 x 40 Paar Gr. 6,5	43,25
220081	1 x 40 Paar Gr. 7	43,25
220082	1 x 40 Paar Gr. 7,5	43,25
220083	1 x 40 Paar Gr. 8	43,25
220084	1 x 40 Paar Gr. 8,5	43,25



220080,
220081,
220082,
220083,
220084

- paarweise steril verpackt
- latexfreie Polymer-Innenbeschichtung
- thiumamfrei

Vasco® OP Protect gepuderte Latex-Handschuhe

Naturkautschuklatex, leicht gepudert, anatomisch geformt, Polymer-Innenbeschichtung für leichteres Anziehen, mikrorauhe Oberfläche

Best.-Nr.		€ / VE
220053	1 x 50 Paar Gr. 6,5	40,25
220054	1 x 50 Paar Gr. 7	40,25
222282	1 x 50 Paar Gr. 7,5	40,25
220056	1 x 50 Paar Gr. 8	40,25
220057	1 x 50 Paar Gr. 8,5	40,25

Reference OP-Handschuhe gepudert, Latex

Untersuchungshandschuhe für hochinfektiöse Situationen, tastsensibel, thiumamfrei und hilfsstoffarm, beidhändig passend mit Rollrand

Best.-Nr.		€ / VE
221411	1 x 50 Paar Gr. 6,5	49,10
221138	1 x 50 Paar Gr. 7	49,10
221412	1 x 50 Paar Gr. 7,5	49,10
221244	1 x 50 Paar Gr. 8	49,10



221411,
221138,
221412,
221244

- puderfrei
- optimale Griffbarkeit durch spezielle Oberfläche

Peha-taft® OP-Handschuhe Latex

Geeignet für alle chirurgischen Eingriffe, empfohlen als Überziehhandschuh beim Double Gloving, Polymere Innenbeschichtung für leichtes Anziehen, Latexweiße, mikrogeraute Oberfläche, puderfrei

Best.-Nr.		€ / VE
221654	1 x 50 Paar Gr. 6,5	62,39
221655	1 x 50 Paar Gr. 7	62,39
221657	1 x 50 Paar Gr. 8	62,39
221658	1 x 50 Paar Gr. 8,5	62,39



221654,
221655,
221657,
221658



229920,
229921,
229922

INTERMED Nitril-Handschuhe

Einmal-Untersuchungshandschuhe aus Nitril, weiß, mit texturierten Fingerspitzen, unsteril, puderfrei, für den Einsatz im Lebensmittelbereich, der Industrie und der Medizin geeignet, frei von Thiuramstoffen, Mercapto-benzothiazolen und Zink-2 Mercapto-benzothiazolen

Best.-Nr.		€/VE
229920	1 x 100 Gr. S	6,95
229921	1 x 100 Gr. M	6,95
229922	1 x 100 Gr. L	6,95

INTERMED Vinyl-Handschuhe

Unsteril, puder- und latexfrei, bester Tragekomfort und beidhändig tragbar, weiß mit Rollrand, sowohl für den Einsatz in der Medizin als auch im Lebensmittelbereich und der Industrie geeignet

Best.-Nr.		€/VE
220574	1 x 100 Gr. S	6,95
220575	1 x 100 Gr. M	6,95
220576	1 x 100 Gr. L	6,95



220574,
220575,
220576



220944,
220994,
220995

MaiMed®-Nitril Handschuhe extralang

Einmal-Untersuchungshandschuhe aus Nitril mit Rollrand, extralang (ca. 300 mm), blau, latex- und puderfrei, Chemikalienschutz nach EN 374

Best.-Nr.		€/VE
220944	1 x 100 Gr. S	11,65
220994	1 x 100 Gr. M	11,65
220995	1 x 100 Gr. L	11,65

OP-Handschuhe NUZONE X2 latexfrei

Einmal OP-Handschuhe aus synthetischem Polychloropren, steril, puderfrei und latexfrei, 295 mm lang, micro angeraute Oberfläche für optimale Griffigkeit, spezielle Polymer-Innenbeschichtung für einfaches Anziehen, vollanatomisch geformt, hohe Elastizität und Anpassungsfähigkeit, optimales Tastempfinden, beständig und bequem über mehrere Anwendungsstunden, anspruchsvolle Riss- und Einstichbeständigkeit, aufgereichte Stulpe verhindert herunterrollen, Hergestellt nach EN455 1-4

Best.-Nr.		€/VE
221237	1 x 50 Paar Gr. 6,5	52,50
221241	1 x 50 Paar Gr. 7	52,50
221236	1 x 50 Paar Gr. 7,5	52,50
221240	1 x 50 Paar Gr. 8	52,50
221238	1 x 50 Paar Gr. 8,5	52,50



221237,
221241,
221236,
221240,
221238



221329,
221330,
221331,
221333

Vasco® Nitril light Handschuhe

Farbe: Blau, puderfreie Untersuchungshandschuhe, Latexfrei, Polymer-Innenbeschichtung, unsteril

Best.-Nr.		€/VE
221329	1 x 100 Gr. S	8,95
221330	1 x 100 Gr. M	8,95
221331	1 x 100 Gr. L	8,95
221333	1 x 100 Gr. XL	8,95

Manuplast® PE-Handschuhe

Latex- und puderfreier Einmalhandschuh aus Polyethylen, passend links und rechts, unsteril

Best.-Nr.		€/VE
222458	1 x 100 Gr. S	1,95
220240	1 x 100 Gr. L	1,95



• Latex- und puderfrei
• passend links und rechts

222458,
220240



222740,
222737,
222738,
222739

MaiMed®-solution Nitril-Handschuhe

Farbe Pink, Latexfrei, kostengünstige Alternative zu Einmalhandschuhen aus Latex, sehr gut für Allergiker geeignet, strapazierfähig, dehnbar, optimaler Grip durch texturierten Fingerspitzen

Best.-Nr.		€/VE
222740	1 x 100 Gr. XS	8,95
222737	1 x 100 Gr. S	8,95
222738	1 x 100 Gr. M	8,95
222739	1 x 100 Gr. L	8,95

Unigloves Germany Nitril-Handschuhe

Farbe: Black pearl (schwarz), Latexfrei, puderfrei, unsteril, gerauhte Fingerspitzen, EN 455+374, CAT III, lebensmittelgeeignet 455374, CAT III, lebensmittelgeeignet

Best.-Nr.		€/VE
222605	1 x 100 Gr. XS	8,95
221869	1 x 100 Gr. S	8,95
221870	1 x 100 Gr. M	8,95
221871	1 x 100 Gr. L	8,95
222606	1 x 100 Gr. XL	8,95

Soft-hand Copolymer Folien-Handschuhe

paarweise steril verpackt, weiche, sensitive Folie

Best.-Nr.		€/VE
221345	1 x 50 Paar Gr. L	8,50

Ethiparat Folien-Handschuhe

einzelnen steril verpackt, latexfrei, reißfest, vielseitig einsetzbar, aus Polyethylen-copolymer,

Best.-Nr.		€/VE
220439	1 x 100 Gr. M	12,00



220439



222476

MADE IN GERMANY

222572

330754

Mund-Nasenschutz Med-Comfort

3-lagig, aus 100 % glasfaserfreiem Vliesstoff
EN 14683 Typ II R

Best.-Nr.	€ / VE
222572 1 x 50 Farbe: Mix	2,50
222581 1 x 50 Farbe: Grün	2,50
222588 1 x 50 Farbe: Blau	2,50
222592 1 x 50 Farbe: Cedro	2,50
222593 1 x 50 Farbe: Gelb	2,50
222594 1 x 50 Farbe: Orange	2,50
222571C 1 x 50 Farbe: Pink	2,50
222579C 1 x 50 Farbe: Lila	2,50
222580C 1 x 50 Farbe: Bordeaux	2,50

FFP2 Maske ohne Ventil

Best.-Nr.	€ / VE
222672 1 x 1 Farbe: Weiß, CE 2841	0,22
222476 1 x 1 Farbe: Weiß, CE 0200	0,42
330754 1 x 10 Farbe: Schwarz, CE2834	7,36

FaceMate Einmal OP-Mundschutz

3-lagig, zum Binden, grün, (PP)-Vliesstoff

Best.-Nr.	€ / VE
221440 1 x 50	9,19

Med-Comfort Baret-Haube PP latexfrei

Best.-Nr.	€ / VE
222440 1 x 100 Stück Farbe: Weiß	3,56
222439 1 x 100 Stück Farbe: Blau	3,56

Schwesternhaube latexfrei

Best.-Nr.	€ / VE
220316 1 x 100 Stück Farbe: Blau	7,06

OP-Haube Foliodress® cap Comfort Rondo

Best.-Nr.	€ / VE
220888 1 x 100 Stück Farbe: Grün	22,09

OP-Überschuhe

Best.-Nr.	€ / VE
220313 10 x 10 Stück Maße: 15 x 36 cm	5,13

NIKA-Einmal-OP-Socken

Material: 75 % Baumwolle, 24,5 % Poyamid, 0,5 % umspinnenes Gummi

Best.-Nr.	€ / VE
222749 1 x 100 Stück Universalgröße	29,00



221440

222440



220313

222749



Foliodress® gown Protect Standard

OP-Wickelmantel mit besonders breiter Überlappung der Rückenpartie welcher mit dem zum Patent angemeldeten Combitape®-Verschlussystem an jeder Stelle der Mantelrückseite sicher verschließbar ist und eine flexible Anpassung des Halsausschnittes gewährleistet

Best.-Nr.	€ / VE
221751 1 x 36 Stück Gr. M = 115 cm	136,09
221845 1 x 32 Stück Gr. L = 125 cm	121,12
250780 1 x 32 Stück Gr. XL = 140 cm	121,12
221752 1 x 32 Stück Gr. XXL = 155 cm	122,51

Foliodress® gown Comfort Extra Reinforced

OP-Wickelkittel mit flüssigkeitsundurchlässigen, atmungsaktiven Raglanärmeln, sowie zusätzlicher, undurchlässiger Lage im Brustbereich

Best.-Nr.	€ / VE
250086 1 x 28 Stück Gr. XL = 147 cm	176,36

Foliodress® gown Comfort

OP-Wickelmantel mit flüssigkeitsundurchlässigem, atmungsaktivem, halbarm verstärktem Raglanarm
• für Operationen mit hohem Flüssigkeitsaufkommen
• steril, einzeln verpackt

Best.-Nr.	€ / VE
251150 1 x 40 Stück Gr. L	230,60
222559 1 x 28 Stück Gr. XL	197,08

Ärmelschoner aus PE-Folie

Mit zwei Gummibändern für den sicheren Halt, 200 x 400 mm, weiß

Best.-Nr.	€ / VE
250021 1 x 100 Stück	9,85

ULTRASTOP Antibeschlagmittel

Ein hochwertiges Antibeschlagmittel für medizinische Endoskope und Optiken. Für alle Arten medizinischer Untersuchungsspiegel und -optiken (z.B. Larynx- und Epipharynxspiegel, Koloskope, zahnärztliche Spiegel, etc.).

Sterile Ausführung 222596:
Für streng aseptische Endoskopien, welche mit sterilen Geräten in Körperhöhlen durchgeführt werden müssen (z.B. Laparoskopien, Thorakoskopien, Arthroskopien, etc.).

Best.-Nr.	€ / VE
220688 1 x 25 ml unsteril Tropfflasche	13,16
222596 1 x 30 ml steril Flasche	13,67



221752

- mit grünem Halsausschnitt (unverstärkt) zur besseren Identifikation im OP
- für Operationen mit geringem bis mittlerem Flüssigkeitsaufkommen
- mit SMS-Einschlag & Papierhandtüchern



222559

- für Operationen mit hohem Flüssigkeitsaufkommen
- steril
- einzeln verpackt



250021



222596

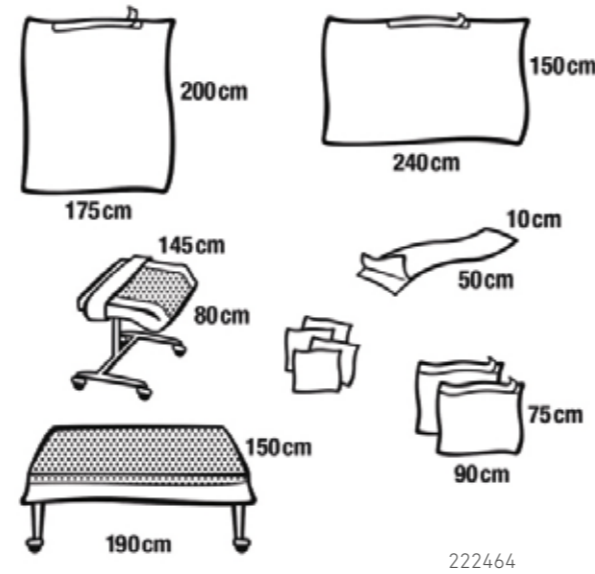

123185

Extremitäten-Set

- 1x Tischabdecktuch Einschlag Protect 100 x 90 cm
- 1x Instrumententischbezug 80 x 145 cm
- 1x Extremitätentuch Protect 200 x 300 cm
- 1x Foliodress gown Protect verstärkt 125 cm Gr. L
- 1x Foliodress gown Protect verstärkt 155 cm Gr. XXL

Best.-Nr. **221472** 1 x 5 Sets € / VE **106,53**

Extremitäten-Set II mit Stockinette

- 1x Instrumententischbezug verstärkt 79 x 145 cm, Pad 61 x 85 cm
- 4x Zellstoff-Tücher 18 x 25 cm
- 2x OP-Tapes 9 x 49 cm
- 1x Tischabdecktuch 150 x 190 cm
- 1x Stockinette 22 x 75 cm
- 1x Extremitäten-Abdecktuch 230 x 315 cm, elastische Manschette 7 cm
- 1x Tischabdecktuch 150 x 190 cm verstärkt, 75 x 190 cm absorbierend

Best.-Nr. **220736** 1 x 10 Sets € / VE **288,33**

Arthro-Set II

- 2x Foliodress gown Protect Standard XXL 155 cm
- 1x Extremitäten-Tuch Protect NC 225cm 320 cm
- 1x Tischabdecktuch Einschlag Protect 100 x 150 cm
- 1x Instrumententischbezug 80 x 145 cm
- 1x Stockinette Protect 35 x 80 cm
- 1x Kamerakabelbezug 13 x 250 cm
- 2x OP-Tape 10 x 50 cm

Best.-Nr. **123185** 1 x 6 Sets € / VE **138,45**

Foliodrape®Protect Universal-Set IV

- 1x Tischabdeckung, verstärkt, 150 x 190 cm
- 1x Instrumententischbezug 80 x 145 cm
- 2x Protect Abdecktücher, selbstklebend, 75 x 90 cm
- 1x Protect Abdecktuch, selbstklebend, 200 x 175 cm
- 1x Abdecktuch, selbstklebend, 150 x 240 cm
- 1x OP-Klebestreifen 10 x 50 cm
- 4x Zellstofftücher 33 x 30 cm

Best.-Nr. **222464** 1 x 8 Sets € / VE **140,05**

OP-Tape

Flüssigkeitsundurchlässig, 9 x 49 cm, einzeln verpackt

Best.-Nr. **124469** 1 x 100 Stück € / VE **69,80**

Kamerabezug Plus

Best.-Nr. **231356** 1 x 50 Stück Maße: 18 x 250 cm € / VE **175,00**

Foliodrape® Protect Abdecktücher

Mit sicher haftendem Klebestreifen zur schnellen Fixierung und exakten Begrenzung des Inzisionsbereiches, undurchlässig für Feuchtigkeit und Keime, abriebfest und äußerst fusselfarm, gut drapierfähig, selbstklebend

Best.-Nr.	€ / VE
220845 1 x 65 Stück Gr. 45 x 75 cm	29,87
220838 1 x 35 Stück Gr. 75 x 90 cm	24,55
220836 1 x 40 Stück Gr. 75 x 90 cm, selbstklebend	45,26
223792 1 x 20 Stück Gr. 90 x 150 cm	39,48

Lochtücher	€ / VE
220832 1 x 65 Stück Gr. 45 x 75 cm	45,01
222423 1 x 11 Stück Gr. 200 x 320 cm	180,96

Raucodrape® Inzisionsfolie

Dient zur Abdeckung des Inzisionsbereiches bei chirurgischen Eingriffen, um den Keimeintrag in die Wunde zu minimieren, 12 x 17 cm, steril

Best.-Nr. **124518** 1 x 10 Stück € / VE **79,36**

Opsite Inzisionsfolie

Für die sterile Abdeckung des OP-Feldes, 28 x 30 cm, elastisch und anpassungsfähig, Bakterien- und wasserdicht, selbstklebende Polyurethan-Folie, die Folien verhindern das Wandern pathogener Hautkeime des Patienten in die OP-Wunde und verringern so die Infektionsgefahr, latexfreie Formulierung

Best.-Nr. **124394** 1 x 10 Stück € / VE **113,42**

Leukoplast®Swab Abdominal

Bauchtücher sind mit einer Schlaufe sowie einem eingenahten Röntgenkontrastchip versehen, Leukoplast® swab abdominal sind vorgewaschen und bestehen aus sauerstoffgebleichter Baumwolle nach DIN EN 14079, 4-fach, 20-fädig, steril, 45 x 45 cm, grün

Best.-Nr. **701231** 6 x 5 Stück € / VE **135,02**

Einmal-Tragenschutzlaken

Aus weißem Tissue mit PE-Folie verbunden, 48-fach fadenverstärkt, 80 x 210 cm

Best.-Nr. **331005** 1 x 100 Stück € / VE **63,00**



220845

- Aus leistungsstarkem Zweischichtmaterial
- einzeln steril verpackt
- abriebfest und äußerst fusselfarm
- selbstklebend



220832

701231



331005

Entdecken Sie weitere Artikel sowie Angebote in unserem Einkaufsportal! Das Online-Sortiment umfasst weit mehr als 7.000 Produkte für die Praxis

shop.intermed.de



270890



B.Braun Drainobag Lock 150VL

Hochvakuum, Wunddrainagesystem, mit Luer-Lock, Konnektor, klarsichtige Kunststoffflasche mit Vakuumindeikator

- 150 ml Nenninhalt
- Feinskala bis 50 ml für kleinste Sekretmengen in Kombination mit Normskala mit 10 / 50 ml Schritten
- Verbindungsschlauch 123 / 65 cm lang
- Variabler Drainverbinder sichert die Konnektion mit Drains aller Charrière-Größen
- Problemloser Flaschenwechsel

Best.-Nr. € / VE
270890 1 x 30 Stück 187,50

B.Braun Redon Saugdrain

Für Drainocont®-Redon-Nadel, Redon Drain aus PVC,

- 15 cm perforiert, Kreuzperforiert und graduert
- Röntgenfähig
- 50 cm lang
- Kupplungsstück
- steril, doppelt verpackt

Best.-Nr. € / VE
280277 1 x 100 Stück CH8 125,17
280396 1 x 100 Stück CH10 123,33
280278 1 x 100 Stück CH12 125,17

280277,
280396,
280278



270240



B.Braun Mini-Redovac® Faltenbalg

Niedervakuum-Wunddrainage-System mit atraumatischer angeschlossener Führungsnadel, in verschiedenen Ausführungen erhältlich

Best.-Nr. € / VE
270240 1 x 10 Set 20 ml Drain Ch.8 110,60
270443 1 x 10 Set 50 ml Drain Ch. 8 119,38
270935 1 x 10 Set 50 ml Drain Ch. 6 118,02

- Saugbalg
- Erhältlich in verschiedenen Ausführungen

Redon-Faltenbälge

in flacher Ausführung als OP-System mit 250 ml Stufenkonnektor

Best.-Nr. € / VE
280585 1 x 35 Stück 139,42

REDON-Mini-Faltenbalg-Set mit Spiess und Schraubkopf

Das Set besteht aus einem Faltenbalg 20 ml, einem Redon-Drain, Länge 500 mm, 135 mm Kreuzperforation und einer konnektierten Führungsnadel (Länge 56 mm), steril

Best.-Nr. € / VE
280538 20 x 20 ml Drain Ch. 6 104,00

280585



PRELUDE® Einführschleuse mit Nadel Advance

5F x 11 cm mit Nadel 18G x 7 cm und Führungsdraht Ø = 0.035", l = 50 cm

Best.-Nr. € / VE
270756 1 x 5 Stück 139,00

Gull-offener Retraktor

Mit seitl. Flanschen, ideal für Hämorrhoidenbehandlungen steril, latexfrei

Best.-Nr. € / VE
451601 1 x 25 Stück 229,17

ECO SAC Bergebeutel 200 ml

Für die Entnahme von Gewebe während laparoskopischen Eingriffen, wie z.B. Knotenbiopsie oder vergrößerte Milz

Best.-Nr. € / VE
222361 1 x 10 Stück 425,83

NOUVAG Einweg Schlauchset für Dispenser DP 20 & DP 30

Best.-Nr. € / VE
108928 1 x 10 Stück 10 x 4 m 106,17

Magnetische Instrumenten-Matte, steril

Best.-Nr. € / VE
161892 1 x 20 Stück Maße: 41 x 51 cm 145,13

HF-Elektrodenhandgriff für T-Serie

Alternativ / kompatibel zu 20190-048 Erbe, 2 Tasten, ohne Kabel, Ø 4 mm

Best.-Nr. € / VE
380699 1 x 1 Stück 171,17

Handgriff-Verbindungskabel

HF-Anschlusskabel für monopolare Instrumente mit 4 mm männl. Anschluss, für Erbe T-Serie, 5 m lang, bis 134° dampfsterilisierbar

Best.-Nr. € / VE
230916 1 x 1 Stück 88,33

Neutral-Elektroden Einweg, selbstklebend

Alternativ und kompatibel zu Erbe, 140 cm², ohne Kabel

Best.-Nr. € / VE
380245 1 x 100 Stück 272,80



270756



451601

161892

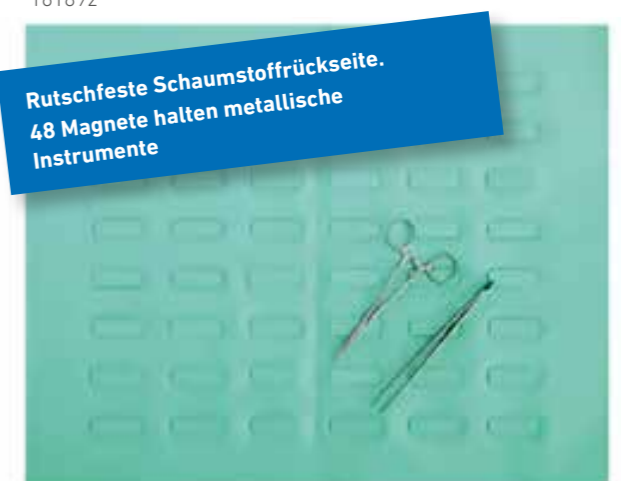

Rutschfeste Schaumstoffrückseite.
48 Magnete halten metallische Instrumente



380699



125710

AbsorbaTack Fixationsinstrument

Unterstützt einen minimal-invasiven Ansatz durch 5 mm Schaft und ergonomisches Design, 15 Tacks

Best.-Nr.		€ / VE
125710	1 x 6 Stück	2.260,00

- wasserfest
- mit Desinfektionsmittel abwaschbar
- In praktischer Spenderverpackung
- violett

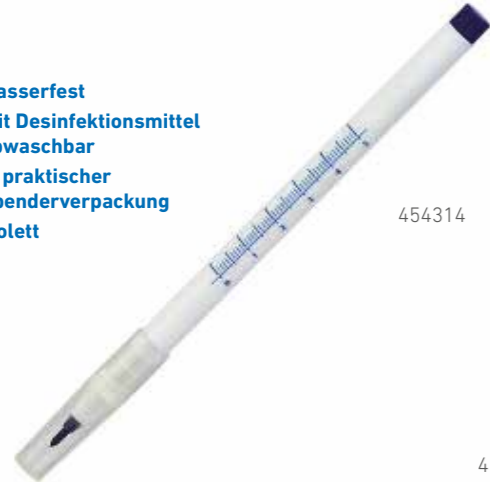

454314

Parietex Composite Ventral Patch Netzimplantat

Für die Versorgung kleinerer ventraler Hernien

Best.-Nr.		€ / VE
125705	1 x 1 Stück 6,6 cm	452,62
125706	1 x 1 Stück 8,6 cm	486,54

Darvin Loc® violett HRT 26 (HSR 26)

Monofiler resorbierbarer Faden mit Widerhaken

Best.-Nr.		€ / VE
131639	1 x 12 Stück 15 cm	762,30



454409

Hautmarkierstift, violett

Best.-Nr.		€ / VE
454313	1 x 50 Stück 1,0 mm Strichstärke	77,50
454314	1 x 50 Stück 0,5 mm Strichstärke	77,50



100325

Nierenschale aus Pappe

Pappe grau, Abmessung: ± 245 x 115 x 50 mm

Best.-Nr.		€ / VE
454409	6 x 50 Stück	24,80

Einmal-Rasierer, unsteril

Best.-Nr.		€ / VE
100325	1 x 100 Stück	11,28

Medline Chirurgischer Rasierer

Best.-Nr.		€ / VE
231452	1 x 1 Rasierer	24,90
231453	1 x 1 Ladestation	19,54
161206	1 x 50 Rasierklingen	138,85

Atemkalk

Farbumschlag weiß zu violett, Korngrößen Ø 3 mm

Best.-Nr.		€ / VE
452044	1 x 4.500 g	21,26



231452

231453

B.Braun Aqua Spüllösung Ecotainer®

Topische Spüllösung, PVC- und latexfrei, steril, pyrogenfrei

Best.-Nr.		€ / VE
206819	10 x 500 ml	20,68
201693	6 x 1 Liter	20,60

B.Braun Kochsalz-Spüllösung NaCl 0,9% Ecotainer®

Topische Spüllösung, Spülen von Wunden und Verbrennungen, steril und pyrogenfrei

Best.-Nr.		€ / VE
204942	10 x 500 ml	22,40
206976	6 x 1 Liter	20,60

B.Braun NaCl 0,9% Spüllösung Ecobag® click isotonisch

Intra- und postoperative Spüllösung, steril und pyrogenfrei

Best.-Nr.		€ / VE
205498	4 x 3 Liter	35,15
205497	2 x 5 Liter	28,87

B.Braun Ringerlösung Spüllösung Ecobag® click

Spüllösungen für die Urologie und Orthopädie, PVC- und latexfrei, steril und pyrogenfrei

Best.-Nr.		€ / VE
204964	4 x 3 Liter	48,72

B.Braun Sorbitol/Mannitol 3% EBCL Spüllösung Ecobag® click

Intra- und postoperative, elektrolytfreie 3%-ige Spüllösung

Best.-Nr.		€ / VE
208396	2 x 5 Liter	34,40
208367	4 x 3 Liter	41,72

B.Braun Glycine 1,5% Spüllösung Ecobag® click

Elektrolytfreie Spüllösung zur intraoperativen Anwendung

Best.-Nr.		€ / VE
208366	4 x 3 Liter	41,72

207953C



206976



205498



Doppelportsystem Ecobag® click ist auch mit herkömmlichen Überleitungsgeräten mit Einstechdorn kompatibel

B.Braun NaCl 0,9% Spüllösung Ecoflac plus

Steril, pyrogenfrei

Best.-Nr.		€ / VE
208269C	10 x 1000 ml	35,30

B.Braun Isotonische Kochsalzlösung 0,9 % Ecobag® click

Bei Flüssigkeitsmangel (isotonische Dehydratation), Chloridverluste, kurzfristiger intravasaler Volumenersatz, hypotone Dehydratation

Best.-Nr.		€ / VE
200205	20 x 500 ml	51,33
200554C	10 x 500 ml	17,16
200553	10 x 1000 ml	28,43

B.Braun Glucose 5 % Ecobag

Trägerlösung für kompatible Elektrolytkonzentrate und Medikamente

Best.-Nr.		€ / VE
207581	20 x 500 ml	57,93

B.Braun Sterofundin® ISO Ecoflac plus

Isotonische Elektrolytlösung mit plasmaadaptiertem Elektrolytmuster, inkl. Calcium

Best.-Nr.		€ / VE
208654	10 x 250 ml	54,30
207953C	10 x 500 ml	38,00
208459	10 x 1000 ml	53,87



302135



301500

LED HQ HEINE mini 3000®
LED Dermatoskop mit Batteriegriff

Doppelt so hell wie ein herkömmliches XHL Xenon Halogen Dermatoskop, 10 ml Dermatoskopieöl

- 10-fache Vergrößerung mit fokussierbarer Optik
- Kontaktscheibe ohne Skala, autoklavierbar
- Betriebszeit von bis zu 10 Stunden, weniger Batteriewechsel, längere Akku-Laufzeiten
- Griff und Kopfstück 2-teilig

Best.-Nr. € / VE
301500 336,00

LED HQ HEINE Delta 30 Dermatoskop

Sichtfeld mit echten 30 mm (Linse: Ø 32 mm)

- Extrem scharfe Abbildung mit neuem achromatischen HEINE Optiksystem
- Hervorragende Farbtreue aufgrund LED HQ
- Schneller Wechsel von Kontakt - zu kontaktloser Untersuchung
- Blend- und reflexionsfreies Arbeiten
- Helligkeit nach Wunsch: 3 Lichtstärken
- 10-fache Vergrößerung
- Lieferumfang: Kontaktscheibe+ Skala, USB-Kabel, Medizinisch zugelassenes Steckernetzteil, Etui

Best.-Nr. € / VE
302135 1.466,79

Blutdruckmessgerät
boso medicus prestige S professional

Blutdruckmessgerät für präzises Blutdruckmessen am Oberarm, Mittelwertfunktion für die Beurteilung des Blutdrucks nach WHO, Anzeige von Herzrhythmusstörung zum Erkennen von z.B. Vorhofflimmern, inklusive:

- XS-Manschette (16 - 22 cm)
- Standard-Manschette (22 - 32 cm)
- XL-Manschette (32 - 48 cm)
- Netzgerät
- Etui und Alkaline-Batterien

Best.-Nr. € / VE
302216 143,85

Blutdruckmessgerät + Universal-
manschette boso medicus vital

Vollautomatisches Blutdruckmessgerät für die Messung am Oberarm. Arrhythmie-Erkennung zeigt Herzrhythmusstörungen und deren Häufigkeit an.

- Speicher für 60 Messwerte für Langzeitprofil.
- Bewertungsskala nach WHO.
- Mit Universal-Manschette für Armmumfang 22 - 42 cm.

Best.-Nr. € / VE
301631 73,67



302216



301631

INTERMED Ultraschallgel

Kontaktmittel für die Ultraschalldiagnostik

- frei von Aldehyden, Parfum, Farbstoffen und UV-Stabilisatoren
- unter Vakuumbedingungen hergestellt, dadurch mikrobiasenfrei

Best.-Nr. € / VE
140624 1 x 250 ml Rundflasche 1,32
140613 1 x 5 Liter Kanister 8,39
140614 1 x 5 Liter Cubitainer mit Leerflasche 9,45



140613

- akustisch präzise für einen breiten Frequenzbereich
- CE-Kennzeichnung
- Medizinprodukt der Klasse I

140624

Aquasonic® 100 Ultraschallgel

Enthält keine Geruchstoffe, keine chemische Belastung oder Farbstoffe, Akustisch korrekt für einen breiten Frequenzbereich, hypoallergen, bakterio-statisch, nicht reizend, Wasserlöslich, enthält kein Formaldehyd, nicht spermizid

Best.-Nr. € / VE
140247 1 x 250 ml 3,15
140085 1 x 5 Liter Cubitainer 26,78



140085

140247

Gyn-Lys Gleitgel

Auf wässriger Basis mit Glycerin. Erleichtert jede vaginale Untersuchung und ergibt bei der Sonographie hervorragende Bilder, wasserlöslich, keine chemischen Konservierungsstoffe

Best.-Nr. € / VE
140171 1 x 1 Liter 38,86



140171

- optimal an den vaginalen pH-Wert angepasst pH-Wert von 3,7 - 4,1
- Gleitmittel auf wässriger Basis mit Glycerin



450617

450616

INTERMED Aqua Bidem Laborwasser

Hochgereinigtes Wasser, doppelt demineralisiert, für pharmazeutische, chemische und technische Zwecke.

- Leitfähigkeit max. 1,5 µs
- nicht steril
- nach DAB chemisch rein
- vollentsalzt

Best.-Nr. € / VE
450616 1 x 5 Liter 9,15
450617 1 x 10 Liter 16,45



180742



180017



182144



181548



101416

Petrischalen, ohne Nocken

PS, transparent, unter keimarmen Bedingungen produziert, vielseitig einsetzbar, gut stapelbar

Best.-Nr. **101416** 1 x 20 Stück, 94 x 16 mm € / VE **3,65**

Verschlussband für Petrischalen

Best.-Nr. **109006** 1 x 20 Stück, 15 mm x 10 m € / VE **1,02**

ServoPLATE Nährboden

Steril eingeschiegelt, optimale Ergebnisse mit deutlicher Abgrenzung

Best.-Nr. **185805** 4 x 5 Sabouraud 2% Glucose Agar € / VE **14,25**



185805

INTERMED Urinest

Best.-Nr. **180739** 1 x 100 Teststreifen 3 € / VE **7,65**
 Protein - pH-Wert - Glukose
 Best.-Nr. **180742** 1 x 100 Teststreifen 6 PLUS € / VE **14,26**
 Blut - Urobilinogen - pH - Wert - Glukose - Protein - Nitrit - Leukozyten - Ascorbinsäure
 Best.-Nr. **180744** 1 x 100 Teststreifen 10 € / VE **20,86**
 Urobilinogen - Glukose - Bilirubin - Keton - Spezifisches Gewicht - Blut - pH - Wert - Protein - Nitrit - Leukozyten

Combur Test® Harntest

Best.-Nr. **180017** 1 x 50 Teststreifen Combur 9 € / VE **18,50**
 pH, LEU, NIT, PRO, GLU, KET, UBG, BIL, BL

Dermasel Selektivnährboden

Isolieren und identifizieren Sie Dermatophyten und andere Pilze aus Haar-, Nagel- oder Hautabstrichen

Best.-Nr. **182144** 1 x 10 Stück € / VE **7,64**

Dermatophyten-Selektivagar (Taplin)

Dermatophyten und andere Pilze selektiv isolieren und schnell differenzieren. Eine Farbänderung im Medium unterscheidet Dermatophyten von anderen Pilzen.

Best.-Nr. **185634** 1 x 10 Stück € / VE **11,92**

Kimmig-Nährboden

Kimmig-Agar, für die Isolierung von Dermatophyten und anderen Pilzen, sowie zur Stammhaltung.

Best.-Nr. **181548** 1 x 10 Stück € / VE **5,35**

Sabouraud-Glukose-Agar mit Gentamicin und Chloramphenicol

Selektive Erkennung und Isolierung von Dermatophyten, anderen Pilzen und Hefen. Chloramphenicol ist ein Breitbandantibiotikum, das grampositive und gramnegative Bakterien sowie säurebeständige Bazillen unterdrückt. Gentamicin ist besonders wirksam gegen P. aeruginosa

Best.-Nr. **185620** 1 x 10 Stück € / VE **4,17**

INTERMED Abstrichbürste

Zur Entnahme endozervikaler Proben, Länge ca. 20 cm, unsteril

Best.-Nr. **100461** 1 x 100 Stück € / VE **14,95**

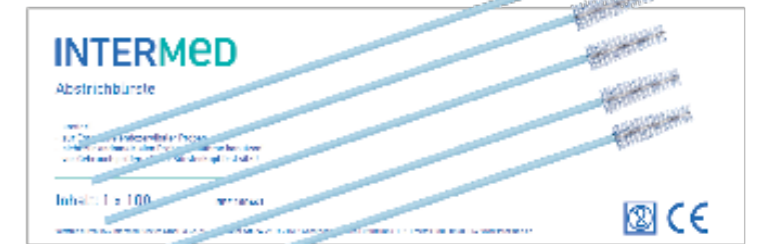

100461

Cytobrush (Gynobrush-Plus)

Mit Sicherheitsspitze, Länge ca. 20 cm, unsteril

Best.-Nr. **100464** 1 x 100 Stück € / VE **25,52**

208232

Abstrichbesteck Amies PS-Stab

blau, mit Amies Transportmedium, flexibler PS-Stab mit Viskosekopf, steril

Best.-Nr. **208232** 1 x 1 Stück € / VE **0,24**



203413

Medi-Swab Alu-Stab mit Amies-Medium Baumwollkopf

Mit Amies-Medium, mikrobiologisches Transportmediumtupfer-System bestehend aus Röhrchen ca. 150 x 12 mm, Aluminium-Stab mit Baumwollkopf, strahlensterilisiert, steril

Best.-Nr. **203413** 1 x 1 Stück € / VE **0,48**



Wattestäbchen*

Best.-Nr. **101454** 1 x 50 Stück € / VE **3,35**
 Best.-Nr. **100270** 1 x 100 Stück € / VE **2,03**

* Dieser Artikel ist auch als Sprechstundenbedarf abrechenbar.



20330



Formalingefäß 4%, PP klarsicht

Zylindrische Kunststoff-Schraubdose mit Deckel und großer Öffnung. Zur Hälfte mit 4% gepuffertem Formalin befüllt, 20 ml (D = 25 mm)

Best.-Nr. **187193** 1 x 1 Stück € / VE **0,14**

Urinbecher PP 100 ml

Best.-Nr. **260323** 1 x 50 Stück Urinbecher € / VE **4,57**
 Best.-Nr. **260330** 1 x 50 Stück Schraubdeckel Urinbecher € / VE **2,88**

Schraubdose PP klar 35ml

mit separatem Schraubdeckel blau, 39 mm x 55 mm

Best.-Nr. **103266** 1 x 1 Stück € / VE **0,13**

LADR Der Laborverbund Dr. Kramer & Kollegen Bundesweit: Ihr Labor vor Ort

Die Laborzentren im LADR Laborverbund Dr. Kramer & Kollegen bieten hohe analytische Qualität sowie fachärztliche Kompetenz. In einem deutschlandweiten Verbund medizinischer Laboratorien und Einrichtungen decken wir mit modernsten Methoden ein breites Spektrum der Labormedizin und Bioanalytik ab. Wir sind rund um die Uhr erreichbar und sichern eine schnelle, in der Regel taggleiche Analytik.

Facharztlabore

Im LADR Laborverbund beraten mehr als 170 Laborärzt*innen und Kolleg*innen aus den Fachbereichen der Humangenetik, Laboratoriumsmedizin, Mikrobiologie, Pathologie, Transfusionsmedizin, der klinischen Medizin und Naturwissenschaften unsere Einsender. Die Facharztlabore arbeiten Qualitätsstandards, sind akkreditiert.

Die Labore des LADR Laborverbundes finden weiten Teilen Deutschlands. Alle Standorte im Überblick über www.LADR.de/ LADR-deutschlandweit

Basislabore

Auch alle kooperierenden Laborgemeinschaften sind für die Basisanalytik vor Ort mit modernsten Analysesystemen ausgestattet. So garantieren wir die größtmögliche analytische Sicherheit für eine qualitativ hochwertige Patientenversorgung.

Krankenhauslabore

Unsere Krankenhauslaboratorien sind in sektorenübergreifende regionale Netzwerkstrukturen eingebunden. In deren Zentrum stehen auch Kliniken der Schwerpunkt- und Maximalversorgung, für die wir beispielsweise Spezialleistungen in der Immunhämatologie, Infektiologie und Toxikologie/Medikamentenanalytik erbringen.



Stand April 2023

LADR Akademie

Fortbildungen für Ärzt*innen und Praxisteams

Seit über 25 Jahren konzipiert und organisiert die LADR Akademie interdisziplinäre Fortbildungen und Seminare für Ärzt*innen aller Fachrichtungen, Medizinische Fachangestellte, Medizinisch-technische Assistenten, Hygienefachkräfte und weitere medizinische Berufe. Als Einheit des LADR e.V. realisiert die LADR Akademie das Fortbildungsprogramm des LADR Laborverbundes Dr. Kramer & Kollegen. Sie greift dabei auf ein großes Mitgliedernetzwerk aus Expert*innen zurück.

Interdisziplinär ausgerichtet

Die CME-zertifizierten medizinischen Fortbildungen behandeln die Schwerpunkte Labormedizin, Mikrobiologie, Hygiene, Humangenetik, Pathologie und Transfusionsmedizin inklusive Präanalytik, Infektiologie und Antinfektiva-Beratung.

Die interdisziplinäre Ausrichtung unserer Fortbildungen ermöglichen einen intensiven Dialog zwischen Laborärzt*innen, Kliniker*innen verschiedener Fachrichtungen sowie Praxisteams. Teilnehmer*innen und Referent*innen kommen aus dem stationären wie ambulanten Umfeld, sodass die Themen sektorenübergreifend betrachtet werden können.

Außer als Präsenzveranstaltungen bieten wir CME-zertifizierte Fortbildungen auch als Live-Webinare sowie als jederzeit online abrufbares Format an.

Alle Fortbildungen und Termine

www.LADR.de/fortbildungen-veranstaltungen

Kontakt

T: 04152 803-126
veranstaltungen@LADR.de





Papanicolaous Lösung, je 2,5 L

Papanicolaous Lösungen, Hämatoxylinlösungen, Färbelösungen und Farbstoffe für die zytologische Krebs- und Zyklusdiagnostik

Best.-Nr.		€ / VE
200061	1 x Lösung 1A	235,48
200068	1 x Lösung 2B	105,17
200070	1 x Lösung 3A	105,17

Cyto-Fixx Fixationsspray

Zur Fixierung der Zell-Probe auf dem Objektträger

Best.-Nr.		€ / VE
204939	1 x 150 ml	11,32

Merckofix® Fixationsspray

Für eine genaue zytologische Diagnose ist die einwandfreie Fixierung des Materials Voraussetzung. Ohne Treibgas

Best.-Nr.		€ / VE
203963	1 x 100 ml	18,60

Merckoglas®



statt eines Deckglases zur homogenen Beschichtung der Präparate. Tropfen auf das Präparat aufbringen, es entsteht eine schützende Lackoberfläche nach dem Verdunsten des Lösungsmittels

Best.-Nr.		€ / VE
200075	1 x 500 ml	99,70

Messtechnische Kontrolle (MTK) und Sicherheitstechnische Kontrolle (STK)

Komplettangebot zur Erbringung aller von Berufsgenossenschaft und Gewerbeaufsichtsamt geforderten Leistungen aus einer Hand.

Die Heil Medizintechnik GmbH ist Ihr erfahrener Partner bei der Prüfung medizinischer Geräte, kompetent in Arbeitssicherheit und Arbeitsmedizin.

-  Arbeitssicherheits-Prüfungen nach Arbeitsschutzgesetz DGUV Vorschrift 2 (früher BGV A2, vor Ort)
-  Arbeitsmedizinische Prüfungen nach DGUV Vorschrift 2 (früher BGV A2, vor Ort)
-  ...und vieles mehr! Sprechen Sie uns an.



Ein Unternehmen der Intermed

Weitere Informationen und Kontakt
 T: 06841 922 20-0
 info@heil-medizintechnik.de
 www.intermed.de



Sicher weg damit ...

Aktenvernichtung für die Arztpraxis

In jeder Arztpraxis fallen sensible und personenbezogene Daten an. Sie werden auf Papier gebracht oder elektronisch gespeichert. Für solches Datenmaterial ist schon aus Gründen des Datenschutzes eine sichere Vernichtung erforderlich.

Wir liefern Ihnen spezielle Datenboxen, die Sie befüllen und vor der Abholung mit einer Plombe versiegeln. Ein Anruf und unser Fahrdienst kommt.

Die Akten und Datenträger werden von unserem Kooperationspartner Lebenshilfswerke gGmbH, zertifiziert und seit Jahrzehnten bundesweit in der Aktenvernichtung tätig, entsprechend den gesetzlichen Vorgaben entsorgt. Sie erhalten für jede Datenbox-Abholung ein Vernichtungszertifikat und, wenn gewünscht, eine neue Box im Austausch.

Weitere Informationen und Kontakt

T: 04152 848-200
 dispo@intermed.de
 www.intermed.de



Praxisabfälle sicher und preiswert entsorgen

Wohin mit Praxisabfällen? Der Umgang mit benutzten Spritzen, Kanülen, scharfen oder spitzen Instrumenten erfordert Verantwortungsbewusstsein und Sorgfalt. Wir bieten Ihnen Entsorgungsboxen für solche Praxisabfälle, auch als Set mit Kanülensammlern. Die befüllten Boxen werden innerhalb fest vereinbarter Touren oder auf Wunsch durch unseren Fahrdienst bei Ihnen abgeholt.

Sie erhalten einen Nachweis Übernahmeschein über die normkonforme Entsorgung Ihrer Praxisabfälle.

Weitere Informationen und Kontakt

T: 04152 848-228
 info-abfall@intermed.de
 www.intermed.de





BD Discardit II 2-teilige Einmalspritzen

Durch den glasklaren Spritzenzylinder ist der Spritzeninhalt besser zu erkennen. Kolbenstopp durch Rückhaltering; leichtläufige und gleichmäßige Kolbenbewegung

Best.-Nr.	€ / VE
260066 2 ml, 1 x 100 Stück zentrisch in 0,1 ml	4,78
260067 5 ml, 1 x 100 Stück exzentrisch unterteilt in 0,2 ml	5,93
260068 10 ml, 1 x 100 Stück exzentrisch unterteilt in 0,5 ml	6,57
260069 20 ml, 1 x 80 Stück exzentrisch unterteilt in 1 ml	7,87

- 2-teilige Standard-Einmalspritzen mit Luer-Ansatz
- gut ablesbare, wischfeste Skalenqualität
- die Verpackungseinheiten sind farbkodiert.
- sterile Einzelverpackung, latexfrei, PVC-frei



B. Braun Omnifix® 3-teilige Einmalspritzen

Einzel steril verpackt, mit Gewinde, sicherer Kolbenstopp für problemloses Aufziehen bis zum Maximalvolumen, innen silikonisiert, mit Luer (L)- und Luer-Lock (LL)-Ansätzen in verschiedenen Größen

Best.-Nr.	€ / VE
261496 3 ml, Graduierung 0,1 ml mit Luer-Lock-Ansatz, 1 x 100 Stück	23,43
260673 5 ml, Graduierung 0,2 ml mit Luer-Lock-Ansatz, 1 x 100 Stück	29,63
260349 10 ml, Graduierung 0,5 ml mit Luer-Lock-Ansatz, 1 x 100 Stück	33,70
270117 1 ml, Einmal-Feindosierungsspritzen mit Luer-Ansatz, ohne Kanüle 1 x 100 Stück	13,57
260112 5 ml, Graduierung 0,2 ml mit Luer-Steck-Ansatz, 1 x 100 Stück	9,83



B. Braun Injekt® Solo Luer Einmalspritzen

Hochtransparenter Zylinder, minimales Restvolumen, sicherer Kolbenstopp, problemloses Aufziehen bis zum Maximalvolumen, je 1 x 100 Stück

Best.-Nr.	€ / VE
263050 1 ml, kein Totraumvolumen	19,22
260070 2 ml, 2-teilige Einmalspritze Luer-Ansatz, zentrisch	3,88
260071 5 ml, 2-teilige Einmalspritzen Luer-Ansatz, exzentrisch	5,63
260072 10 ml, 2-teilige Einmalspritzen Luer-Ansatz, exzentrisch	8,42

- Aus Polypropylen/Polyethylen mit grüner Kolbenstange
- schwarze Graduierung, wischfest, ideale Ablesbarkeit
- einzeln steril verpackt



B. Braun Omnifix® 40 Solo, Insulinspritze

Einzel steril verpackt nach der DIN EN ISO-Norm 8537

Best.-Nr.	€ / VE
270119 1 ml, I.U.-40, 1 x 100 Stück	13,70

- mit Luer-Ansatz
- ohne Kanüle

B. Braun Tuberkulinspritze

Ohne Kanüle, 3-teilig, Luer-Ansatz, ohne Totraum, schwarze Graduierung, 1 ml U-100

Best.-Nr.	€ / VE
270444 1 x 100 Stück	12,00



B. Braun Sterican®

Standardkanüle nach ISO 7864 und DIN 13097, Dünnwand-Kanüle: Kanülenrohr aus nicht rostendem Chrom-Nickel-Stahl mit extrem glatter Oberfläche und feindosierter Silikonbeschichtung, leichtere Identifikation durch farbcodierten Konus nach EN ISO 6009, einzeln steril verpackt

Best.-Nr.	€ / VE
260086 Nr.1 G20 x 1 1/2; Ø 0,90 x 40 mm, gelb, 1 x 100 Stück	3,44
260087 Nr.2 21G x 1 1/2"; 0,80 x 40 mm, grün, 1 x 100 Stück	3,44
260088 Nr.12 22G x 1 1/4" 0,70 x 30 mm, schwarz, 1 x 100 Stück	3,44
260089 Nr.14 23G x 1 1/4"; 0,60 x 30 mm, blau, 1 x 100 Stück	3,44
260090 Nr.16 23G x 1"; 0,60 x 25 mm, blau, 1 x 100 Stück	3,44
260091 Nr.18 26G x 1"; 0,45 x 25 mm, braun, 1 x 100 Stück	3,44
260092 Nr.20 27G x 3/4"; 0,40 x 20 mm, grau, 1 x 100 Stück	3,44
260123 23G x 3 1/8" 0,60 x 80 mm blau, 1 x 100 Stück	11,25
260099 23G x 2 3/8"; 0,60 x 60 mm blau, 1 x 100 Stück	5,72
260096 20G x 2 3/4" 0,90 x 70 mm gelb, 1 x 100 Stück	5,77



- transparenter Luer-Lock-Ansatz aus Polypropylen
- leichtere Identifikation durch farbcodierten Konus nach EN ISO 6009
- 3-fach Facettenschliff für schmerzarme Punktion mit indikationsbezogener Schliffhöhe (Lang-/Kurzschliff)
- einzeln steril verpackt

Sonderkanüle

260093C 18G x 1 1/2"; 1,20 x 40 mm, rosa, 1 x 100 Stück	5,45
260098 Insulin 26G x 1/2"; 0,45 x 12 mm, braun, 1 x 100 Stück	5,16
260128 Dental Kanüle 27G x 1", 0,40 x 25 mm grau, 1 x 100 Stück	6,12
260129 Dental Kanüle 25G x 1 1/2", 0,50 x 40 mm orange, 1 x 100 Stück	6,12
260307 21G x 4 3/4"; 0,80 x 120 mm grün, 1 x 100 Stück	18,55
260822 20G x 2"; 0,90 x 50 mm gelb, 1 x 100 Stück	4,53
261196 30G x 1/2"; Insulin 0,30 x 12 mm gelb, 1 x 100 Stück	4,73





B.Braun Sterican® Safety

Durch die B.Braun Sterican Safety – Einmalkanülen mit Sicherheitsmechanismus steht die Sicherheit für das Personal im medizinischem Alltag an oberster Stelle! Aktivieren Sie nach der Punktion den innovativen Sicherheitsmechanismus der Sterican Safety mit nur einer Hand

Best.-Nr.		€ / VE
262203	G25, 0,50 x 25 mm orange, 1 x 100 Stück	21,15
262218	G27 x 1/2, 0,40 x 13 mm grau, 1 x 100 Stück	21,15

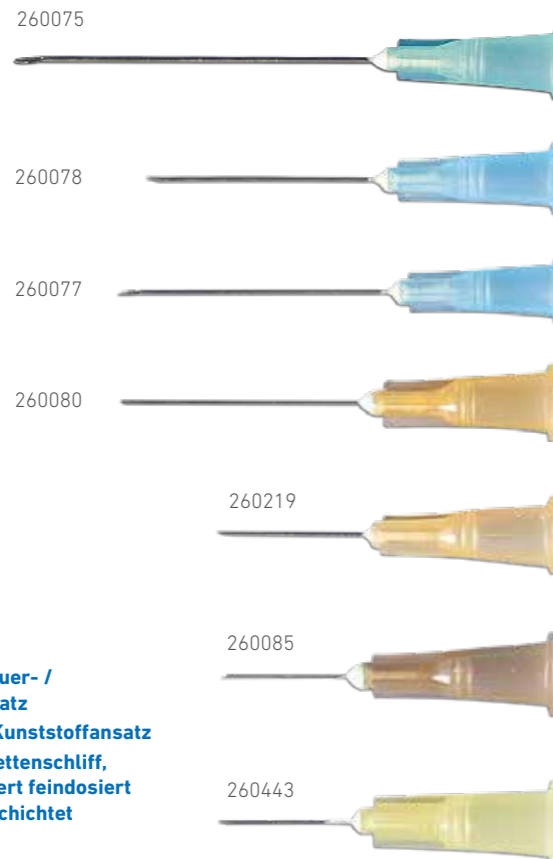

BD Microlance 3

Standardkanülen, sterile Einzelverpackung, zum Einmalgebrauch, latexfrei, PVC-frei, mit dreifachem Facettenschliff, ultraschallpoliert feindosiert mit Silikon beschichtet, Standardschliff, kombinierter Luer- / Luer-Lock-Ansatz, farbkodierter Kunststoffansatz

Best.-Nr.		€ / VE
260075	Nr. 2, 0,80 x 40 mm, grün Anwendung: IV / IM 1 x 100 Stück	4,18
260078	Nr. 16, 23G 1"; 0,60 x 25 mm, blau Anwendung: IV / IM 1 x 100 Stück	4,18
260077	Nr. 14, 23G 1 1/4"; 0,60 x 30 mm, blau Anwendung: IV / IM 1 x 100 Stück	4,18
260080	Nr. 18, 25G 1"; 0,50 x 25 mm, orange Anwendung: subkutan 1 x 100 Stück	4,18

Sonderkanüle

260219	25G x 5/8"; 0,50 x 16 mm, orange Anwendung: subkutan / IM 1 x 100 Stück	4,18
260085	26G 1/2"; 0,45 x 13 mm, braun Anwendung: subkutan / intradermal 1 x 100 Stück	4,18
260443	30G x 1/2"; 0,30 x 13 mm, gelb Anwendung: subkutan / intradermal 1 x 100 Stück	4,18

- kombinierter Luer- / Luer-Lock-Ansatz
- farbkodierter Kunststoffansatz
- dreifacher Facettenschliff, ultraschallpoliert feindosiert mit Silikon beschichtet

Multifly® Kanüle

Mit Membranverschluss. Einzeln steril verpackt

Best.-Nr.		€ / VE
262289	21G 3/4", grün, 200 mm 1 x 120 Stück	53,60
262276	21G 3/4", grün, 80 mm 1 x 120 Stück	53,60



S-Monovette® Sicherheitskanüle

Safety-Kanüle inklusive Multiadapter

Best.-Nr.		€ / VE
262724	Größe: Ø / L 0,9 / 38 mm, 20G x 1 1/2" Nr. 1, gelb, 1 x 50 Stück	11,15
262725	Größe: Ø / L 0,8 / 38 mm, 21G x 1 1/2" Nr. 2, grün, 1 x 50 Stück	11,15



Safety-Multifly®

Für die Blutentnahme im geschlossenen System mit der S-Monovette®

Best.-Nr.		€ / VE
262275	Größe: Ø / L: 21G x 3/4" / 0,8 / 19 mm / 200 mm, Nr. 2, grün	60,00
262291	Kanüle Ø / L: 21G x 3/4" / 80 mm, grün,	60,00

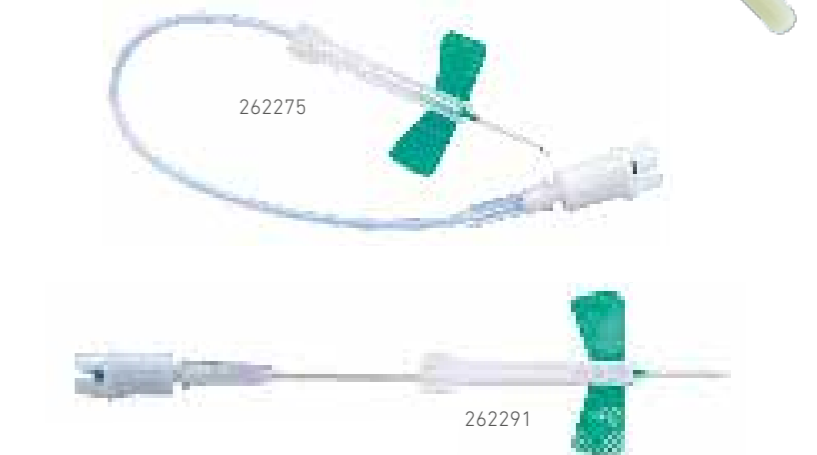

Multi-Adapter Luer

Für S-Monovette®, 1 Stück/Blister, steril, 33 mm lang

Best.-Nr.		€ / VE
260681	1 x 100 Stück	15,85

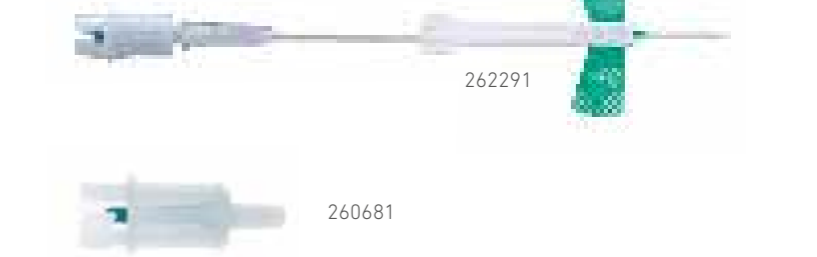

S-Monovette® BSG (lila) 2 ml

Blutsenkung 4NC, Präparierung, L / Ø 82 x 11 mm

Best.-Nr.		€ / VE
261266	1 x 50 Stück	9,82



S-Sedivette® BSG (lila) 3,5 ml

Blutsenkung Citrat 1:5, Größe: L / Ø 130 / 8 mm

Best.-Nr.		€ / VE
260740	1 x 50 Stück	12,57



Senkungspipette BSG Sediplus®

einschließlich montierter Führungshülse, mit aufgedruckter Skalierung

Best.-Nr.		€ / VE
260101	1 x 100 Stück	22,90

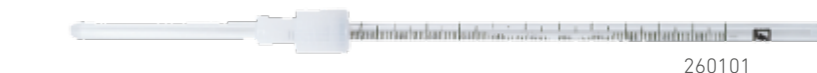

Entdecken Sie weitere Artikel sowie Angebote in unserem Einkaufsportal!
Das Online-Sortiment umfasst weit mehr als 7.000 Produkte

shop.intermed.de



QUICKSHIELD
Sicherheits-Röhrchenhalter

Inkl. Sicherheitskappe, welche direkt nach der Blutentnahme aktiviert werden kann, um darin die gebrauchte Nadel zu sichern, Einwegprodukt, der Halter sollte ausschließlich mit VACUETTE® Kanülen verwendet werden.

Best.-Nr. **260509** 1 x 50 Stück € / VE **6,75**

VACUETTE® Kanüle

Blutentnahmekanüle, 38 x 0,8 mm, 21G x 1 1/2" doppelendig, grün.

Best.-Nr. **260884** 1 x 100 Stück € / VE **9,77**

BD Vacutainer® Eclipse

Blutentnahmekanüle grün 21G 0,8 x 32 mm, zum Befüllen von BD Vacutainer® Röhrchen, voll integrierter, ergonomisch gestalteter Kanülenschutzschild wird nach erfolgter Punktion mit einer Hand aktiviert und rastet mit einem Klick irreversibel über der Kanüle ein

Best.-Nr. **263075** 1 x 48 Stück € / VE **14,68**
101243 1 x 250 Stück Einmalhalter **24,77**

VACUETTE® Luer-Adapter

20G, steril

Best.-Nr. **261122** 1 x 100 Stück € / VE **12,05**

VACUETTE® Z

Röhrchen mit Abziehkappe

Best.-Nr. **260255** ohne Zusatz 9 ml, 16 x 100 mm 1 x 50 Stück € / VE **6,69**

261244 Serum 9 ml, Kappenfarbe rot, Ringfarbe schwarzrot, 1 x 50 Stück **6,70**

VACUETTE® BSG

Trinatriumcitrat 3,2%, geschlossenes System
Die BSG Röhrchen von Greiner Bio-One sind Kunststoffröhrchen mit einem vordefinierten Vakuum für ein exaktes Ansaugvolumen

Best.-Nr. **261670** schwarz/schwarz, 2,75 ml 1 x 50 Stück € / VE **10,56**

261239 4NC 3,2%, 2,9 ml 1 x 50 Stück **10,56**

VACUETTE® Butterfly Luer

Blutentnahme-Set 21G (19 cm) + Luer Adapter, 21G x 3/4" Schlauchlänge: 19 cm, grün

Best.-Nr. **261146** 1 x 50 Stück € / VE **17,11**

VACUETTE® Sicherheits-Butterfly Luer

Best.-Nr. **260179** Schlauchlänge: 19 cm, 21G x 3/4", grün, 1 x 50 Stück € / VE **24,31**

260180 Schlauchlänge: 19 cm, 23G x 3/4", blau, 1 x 50 Stück **24,31**

VACUETTE® Röhrchenhalter

Einwegprodukt zum aufschrauben auf die Blutentnahmekanüle

Best.-Nr. **261370** 1 x 100 Stück € / VE **0,50**

Blutentnahmeset KOMBI

Blutentnahmeset + Luer Adapter 21G x 3/4" Schlauchlänge 12" (30 cm), einzelverpackt, steril

Best.-Nr. **261311** 1 x 50 Stück € / VE **17,54**

VACUETTE® Sicherheits-Blutentnahmeset

21G (19 cm), Schlauchlänge 7 1/2" (19 cm), einzelverpackt, steril, latexfrei

Best.-Nr. **261450** 1 x 50 Stück € / VE **20,57**
261340 1 x 24 Stück inkl. Luer-Adapter **22,18**

BD Vacutainer® Safety-Lok Blutentnahmeset

Flügelkanülen mit flexiblem Entnahmeschlauch, 21G 3/4", 8 x 19 mm, steril, 30 cm Schlauchlänge

Best.-Nr. **263068** 1 x 50 Stück € / VE **25,88**

Venenstauer

Aus Kunststoff mit Clipverschluss

Best.-Nr. **270063** 1 x 1 Med-Comfort, blau € / VE **2,95**

270040 1 x 1 VACUETTE® Venenstauer **7,22**





B. Braun Venofix®*

Venenpunktsbesteck zur kurzzeitigen Injektion / Infusion / Transfusion, latexfrei, PVC-frei, 0,8 x 19 mm, 21 G, 30 cm Schlauchlänge, Punktionskanüle aus hochwertigem Chrom-Nickelstahl, Mikrosilikonisierter Präzisionsschliff, Lock-Ansatz, Verschlusskonus Lock

Best.-Nr.		€ / VE
271024	50 x 1 Stück	28,00

B. Braun Vasofix® Braunüle®*

Venenverweilkanüle mit integriertem Zuspritzport

Best.-Nr.		€ / VE
270145	1,1 x 33 mm, 20G rosa 50 x 1 Stück	88,50
270433	0,9 x 25 mm, 22G blau 50 x 1 Stück	88,50
270664	Safety 1,1 x 33 mm 20 G, rosa 50 x 1 Stück	88,50
270663	Safety 0,9 x 25 mm 22G blau 50 x 1 Stück	88,50

B. Braun Intrafix® Air P*

Universal-Infusionsgerät mit Belüftung für Druck- und Schwerkraftinfusionen, restfreie Entleerung des Infusionslösungsbehälters, Luer-Lock-Ansatz, DEHP- und Latexfrei

Best.-Nr.		€ / VE
270795	1 x 100 Stück, Intrafix® Air P 150 cm Lock-Ansatz	119,00
270256	1 x 100 Stück, Intrafix® SafeSet 180 cm Lock-Ansatz	127,00

Perfusionskanüle TERUMO® Surflo®

Perfusionsbesteck Standard, grün, latexfrei, 0,80 x 19 mm, 21G, Schlauchlänge 30 cm, Flügelkanüle mit ultrascharfem LANCEPOINT-Schliff, Silikonbeschichtung, EO-sterilisiert

Best.-Nr.		€ / VE
263024	1 x 50 Stück	25,00

B. Braun Combifix® Adapter Luer-Lock

transparent, einzeln steril, Verbindungsmöglichkeit von Infusionszubehör, welches ohne Adapter nicht kombiniert werden kann (z. B. zwei Spritzen) weiblich/weiblich

Best.-Nr.		€ / VE
261951	1 x 100 Stück	167,17



B. Braun Discofix® Dreiwegehahn

Arzneimittelbeständiger Dreiwegehahn für mehr Sicherheit in der Infusionstherapie, CE-markiert, Problemloser Zugang durch den Rotationsadapter bei Injektionen und Aspirationen

Best.-Nr.		€ / VE
270813	1 x 50 Stück 360° drehbar	71,00
271004	1 x 50 Stück C-3, 10 cm	136,70

B. Braun Mini-Spike Plus®

Entnahme- und Zuspritzspitze für Mehrdosenbehälter mit Belüftungsfiter 0,45 µg, leichte Entnahme und Zugabe von Arzneimitteln durch optimalen Druckausgleich, reduziertes Kontaminationsrisiko

Best.-Nr.		€ / VE
270816	1 x 50 Stück, ohne Partikelfilter	80,00
270817	1 x 50 Stück, mit Partikelfilter	108,00
450053	1 x 50 Stück, mit Microspitze	87,59

Combi-Stopfen Verschlusskonus

Infusionszubehör Verschlusskonus Combi, Rot, Luer-Lock weiblich und männlich, zum idealen Verschließen aller weiblichen und männlichen Luer-Anschlüsse, steriler Verschluss aller Arten von Anschlüssen am Infusions-Set, sicherer Verschluss von vorgefüllten Spritzen

Best.-Nr.		€ / VE
270094	1 x 100 Stück	5,17

INTERMED Kanülensammler 5,1 l

Medizinischer Entsorgungsbehälter mit Doppelverschluss für den täglichen Gebrauch und zum sicheren Verschluss für den Abtransport der vollen Box, durch Verstrebungen im Deckel ist der Kanülensammler auch in gefülltem Zustand stapelbar, roter Tagesdeckel, der ein tägliches Öffnen und Schließen erlaubt, Abwurföffnung: 80 x 40 mm

Best.-Nr.		€ / VE
221282	1 x 1 Stück, 5,1 Liter	4,05

Multi-Safe Entsorgungsbox

Kanülensammler zur Entsorgung von spitzen und scharfen Gegenständen. Einhändiges Öffnen und Schließen des Tagesverschlusses

Best.-Nr.		€ / VE
261749	1 x 1 euroMatic® 6000	4,95
262491	1 x 1 twin plus 500	0,89
262542	1 x 1 twin plus 2000	1,55
262539	1 x 1 twin plus 3000	2,10



* Dieser Artikel ist auch als Sprechstundenbedarf abrechenbar.



Sterilgut-Service

Sie möchten mehr Sicherheit und Wirtschaftlichkeit, wenn es um Ihre Instrumentenaufbereitung geht?

In Kooperation mit professionellen Partnern sorgen wir für die regelkonforme Aufbereitung Ihrer Instrumente - inklusive Transport und Dokumentation. Nach Abschluss eines Sterilgutleistungsvertrags stellen wir Ihnen eine Transportbox zur Verfügung, die Sie mit Ihren verwendeten Instrumenten befüllen.

Ablauf unseres Sterilgut-Services

Wir liefern Ihnen eine Transportbox, diese Box befüllen Sie mit Ihrem Sterilgut. Kurzer Anruf genügt und unser Fahrdienst holt die Transportbox zur Instrumentenaufbereitung ab. Nach spätestens acht Werktagen erhalten Sie die Box(en) mit dokumentiert aufbereiteten Instrumenten zurück.

Ihre Vorteile

- vertragliche Grundlage mit Organisationsanleitung
- normkonforme Instrumenten-Aufbereitung
- einfaches Transportsystem
- sichere Kontrolle mittels Barcode
- schneller und zuverlässiger Fahrdienst

Weitere Informationen und Preise

T: 0800 0850-112
service-center@intermed.de
www.intermed.de



Mehrweg-Instrumente

unsteril



160730



161109

Verbandschere LISTER >rk<

Best.-Nr.		€ / VE
161109	1 x 1 Stück 18,0 cm	21,50

Aesculap Nadelhalter MAYO-HEGAR

Best.-Nr.		€ / VE
161780	1 x 1 gerade, 190 mm (7 1/2")	97,88

Einweg-Instrumente

Einzel steril verpackt

Pinzetten

Anatomische Pinzette

Best.-Nr.		€ / VE
160581	>rk<, schmal, 14,5 cm, 1 x 10	22,39
160585	>rk<, Standard, 14,5 cm, 1 x 10	20,50
160579	>rk<, ADSON 12,0 cm, 1 x 10	21,02
161493	Kunststoff grün, 12,5 cm, 1 x 100	30,00
101343	mediware, Thermoplast., 1 x 52	9,17



160585



161493

Chirurgische Pinzette

160580	>rk<, ADSON, 1 x 2 Zähne, 14,5 cm	
	1 x 10 Stück	20,10

Skalpellsgriff >rk<

Passend für Einmalklingen

Best.-Nr.		€ / VE
160730	1 x 1 Nr. 3, Größe bis Figur 15	3,94
160731	1 x 1 Nr. 4, Größe ab Figur 20	4,00

Skalpellsgriff

Passend für Martin Sklapellklingen

Best.-Nr.		€ / VE
160254	1 x 1 Martin, Nr. 3, 12 cm	9,52

Aesculap Präparier- und Fadensklapellklemme OVERHOLT (BABY)

unsteril, wiederverwendbar, gebogen

Best.-Nr.		€ / VE
161852	1 x 1 gebogen, 135 mm 5 1/4"	107,50

Fadenziehmesser

Einmal-Fadenziehmesser

Best.-Nr.		€ / VE
160460	Peha®, 65 mm, 1 x 100 Stück	29,00
161995	Swann Morton®, 65 mm, 1 x 100 Stück	37,96
160945	Mediware®, 11 cm, 1 x 100 Stück	25,30

Fadenziehset Station

Inhalt:
1x Mullkompresse, 5 x 5 cm, 8-fach
1x Pinzette anatomisch, 11,5 cm, Metall
1x Fadenziehmesser mit Handgriff

Best.-Nr.		€ / VE
160913	1 x 15 Sets	29,75



160913

Einweg-Instrumente

Einzeln steril verpackt

Skalpell

Aesculap® Sicherheitskalpell

Best.-Nr.		€/VE
160653	Fig. 10, 1 x 100 Stück	20,75
160654	Fig. 11, 1 x 100 Stück	20,75



Mediware® Edelstahl-Skalpell

160956	Fig. 10, 1 x 100 Stück	3,75
160957	Fig. 11, 1 x 100 Stück	3,75
160959	Fig. 15, 1 x 100 Stück	3,75
160962	Fig. 20, 1 x 100 Stück	3,75



Skalpellklingen, steril

160013	Fig. 10, 1 x 100 Stück	9,10
161684	Fig. 10, Martin 1 x 100 Stück	19,57
160014	Fig. 11, 1 x 100 Stück	9,10
161687	Fig. 11, Martin 1 x 100 Stück	19,57
160016	Fig. 15, 1 x 100 Stück	9,10
161697	Fig. 15, Martin 1 x 100 Stück	19,57
160017	Fig. 20, 1 x 100 Stück	9,10
161699	Fig. 20, Martin 1 x 100 Stück	19,57
160018	Fig. 21, 1 x 100 Stück	9,10
161700	Fig. 21, Martin 1 x 100 Stück	19,57



Küretten

Ringküretten

Best.-Nr.		€/VE
121325	Stiefel® Ø 4 mm, 1 x 10 Stück	52,30
126243	Stiefel® Ø 7 mm, 1 x 10 Stück	52,30



Hautkürette

161319	Kai Ø 3 mm, 1 x 20 Stück	44,52
160646	Kai Ø 7 mm, 1 x 20 Stück	44,52



Scharfer Löffel

161051	SUSI® 18,0 cm, 1 x 20 Stück	90,67
--------	-----------------------------	-------



Scheren

Chirurgische Schere

160193	Peha® gerade, spitz / stumpf, 14,5 cm 1 x 25 Stück	82,78
--------	---	-------

Iris Schere

160578	>rk<, gebogen, spitz, 9,0 cm 1 x 10 Stück	23,85
--------	--	-------



Einweg-Instrumente

Einzeln steril verpackt

Fuhrmann Lidhaken

Einmallydhäkchen nach Desmarres, steril

Best.-Nr.		€/VE
161285	16 cm, 1 x 25 Stück	90,50

Peha® Nadelhalter MAYO-HEGAR

Best.-Nr.		€/VE
160624	12 cm, gerade, 1 x 25	76,73
160457	14 cm, gerade, 1 x 25	81,50



Fuhrmann Naht-Set

Für die sterile Wundversorgung bei kleinen chirurgischen Eingriffen

Inhalt:
1x Schutzunterlage, 60 x 60 cm, 2-lagig
1x Kunststoffschale, 500 ml
1x Kunststoffbecher, 120 ml
3x Schlinggazetupfer, 20 x 20 cm
2x Mullkompressen, 10 x 10 cm, 12-fach
1x Nadelhalter Mayo-Hegar, 14 cm
1x Pinzette chirurgisch fein nach Adson 12 cm
1x Schere chirurgisch stumpf/spitz gebogen 14,5 cm

Best.-Nr.		€/VE
160932	1 x 15 Sets	135,50

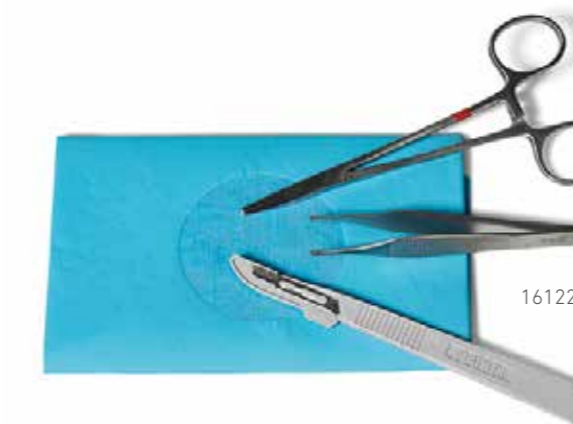

Fuhrmann Chirurgisches Set

Zur Entfernung von kleinen Haut- und Weichteiltumoren wie z. B. Muttermalen, Fibromen, Warzen

Inhalt:
1x Schere Metzenbaum, chirurgisch, stumpf/stumpf, gebogen, 14,5 cm
1x Klemme Halsted-Mosquito, anatomisch, gebogen, 13 cm
1x Irisschere spitz/spitz, gerade, fein, 11cm
1x Pinzette chirurgisch, fein, nach Adson, 12 cm
1x Nadelhalter Halsey, 13 cm
1x Einmalskalpell Fig. 15
5x Vlieskompressen, 7,5 x 7,5 cm, 4-fach
1x Lochtuch, selbstklebend 50 x 60 cm, 2-lagig, Loch: 6 x 8 cm
1x Kunststoffschale 500 ml
1x Schutzunterlage 60 x 60 cm, 2-lagig

Best.-Nr.		€/VE
161205	1 x 15 Sets	195,75

Peha Chirurgisches Wundversorgungs-Set I

Steril, einzeln verpackt.

Inhalt:
6x Mull-Tupfer Größe 3 (pflaumengroß)
1x Peha-instrument Irisschere gebogen 11,5 cm
1x Peha-instrument Micro-Adson-Pinzette chirurgisch 12 cm
1x Peha-instrument Mayo-Hegar-Nadelhalter 12 cm
1x Einschlagtuch 75 x 75 cm

Best.-Nr.		€/VE
160778	1 x 12 Sets	127,92

Fuhrmann Dermatologie-Set

Zur Entfernung von kleinen Haut- und Weichteiltumoren wie z.B. Muttermalen, Fibromen, Warzen

Inhalt:
1x Nadelhalter Mayo-Hegar, 14 cm,
1x Pinzette chirurgisch n. Adson, 12 cm,
1x Einmalskalpell Fig. 15,
1x Lochtuch 45 x 75 cm, 2-lagig, Loch: 6 cm,
1x Abdecktuch 45 x 75 cm, 2-lagig

Best.-Nr.		€/VE
161221	1 x 15 Sets	103,20

Venenstripper Dormo Strip

1 m x Ø 1,5 mm, Zugfest bis max. 42 kg, einzeln steril verpackt, mit Röntgenshatten

Best.-Nr.		€/VE
270880	1 x 12 Sets	161,00

230681



Finger-Pulsoximeter ME5

Großes LED Display, Anzeige Puls, Sättigung & Perfusionsindex, inkl. Tasche, Batterien und Umhängeband

Best.-Nr. € / VE
230681 44,20

Notfalltasche "Response"

Obere Hälfte durch Mittelreißverschluss klappbar
• Füllung DIN 13232 A+B,
• Tasche aus Nylon in blau

Best.-Nr. € / VE
330644 549,61

Untersuchungsleuchte Mach LED 130F

Stativmodell Kurzarmgelenk, Farbwiedergabe Ra=95, Leuchtfeld Durchmesser 14-21cm, Farbtemperatur 4.500 K, mit elektron. Ein-/Ausschalter und Helligkeitsregelung am Leuchtenkörper

Best.-Nr. € / VE
230987 2.029,00

Defibrillator Cardiolife AED-3100

Automatischer externer Defibrillator mit Sprachansage und einer Rhythmusanzeige für die Herz-Lungen-Wiederbelebung in der Notfallmedizin. Täglicher automatischer Selbsttest, dadurch praktisch wartungsfrei

Best.-Nr. € / VE
231462 1.566,00

Liebherr Medikamentenkühlschrank 116 Liter*

Ein- und unterbaufähig, 3 Trageroste, optischer und akustischer Temperaturalarm, abschließbar

Best.-Nr. € / VE
241225 1.999,00

Untersuchungsliege grau **

Polsterbezug gewebeverstärktes Kunstleder, hochbelastbar, formaldehydfrei, Polster aus Qualitäts-Schaumstoff, inkl. Abrollvorrichtung für Ärztekrepp, Grau, weitere Farben möglich

Best.-Nr. € / VE
241191 569,93

* Dieser Artikel ist von Rückgabe und Umtausch ausgeschlossen.

** Polstermöbel sind Sonderanfertigungen. Lieferung ausschließlich frei Bordsteinkante, unmontiert!

Leukotape K - Starter Kit

4x Rollen 5 m x 5 cm in versch. Farben, 1x Schere
1x Basis Fakt Book zum Tapen mit elastischen Tapes

Best.-Nr. € / VE
700928 1 x 1 Set 71,45

Leukotape® K 5 m x 5 cm

Die Klebefläche hat sinusförmige Aussparungen, um die Luftzirkulation zu ermöglichen. 97% Baumwolle, 3% Lycra und einem Acrylatkleber

Best.-Nr.	€ / VE
700970 1 x 1 Rolle, Blau	9,95
700973 1 x 1 Rolle, Hautfarben	9,95
700971 1 x 1 Rolle, Rot	9,95
700972 1 x 1 Rolle, Schwarz	9,95



700970,
700973,
700971,
700972

Histofreezer® medium

Kryotherapeutisches Hilfsmittel für die Anwendung bei Warzen und anderen gutartigen Hautläsionen. Sprühdose mit Gasmischung, mit 52 Applikatoren

Best.-Nr. € / VE
700911 1 x 1 Set 184,22

Servosport® Kältespray

Für das schnelle, gezielte Kühlen bei Prellungen und Verletzungen, ideal für die Erste-Hilfe-Tasche, FCKW-freies Treibmittel

Best.-Nr. € / VE
330112 1 x 300 ml Dose 4,68

Akupunkturnadeln Seirin® B-Type

Rostfreier Spezialstahl, an der Spitze diamantenscharf geschliffen, dreifach poliert und hauchfein mit Silikon beschichtet, für Körper, Ohr, Gesicht

Best.-Nr.	€ / VE
170008 1 x 100 Stück, 0,20 x 15 mm	11,87
170013 1 x 100 Stück, 0,30 x 30 mm	11,87

TeWa Akupunkturnadeln B-Type

Spezielle Spitzengeometrie und Oberflächenbeschichtung für schmerzarmen Einstich

Best.-Nr.	€ / VE
170062 1 x 100 Stück, 0,20 x 15 mm	6,70
171326 1 x 100 Stück, 0,30 x 30 mm	6,70



700911



170008

170013



330644

Lieferung enthält zusätzlich 1 Paar Elektroden für Erwachsene und Kinder und eine Langzeit-Batterie

Laut Medizinprodukte-Betreiberverordnung, einweisungspflichtig, § 4 MPBetreibV



231462

NIHON KOHDEN
cardiolife
AED

- 200 x 70 x 65 cm
- Polsterung: 40 mm stark
- belastbar bis 150 kg



241191

Das Einkaufsportal für die Praxis **shop.intermed.de**

- mehr als 7.000 Produkte rund um die Uhr verfügbar - bei ständiger Erweiterung
- Praxis- und Sprechstundenbedarf in einem Auftrag bestellen
- Schnellerfassung
- Merkzettel und Bestellhistorie (365 Tage)
- individuelle Preisanzeige für registrierte Kunden
- übersichtliche Navigation und komfortable Suchfunktion
- Tipps, Hinweise, vertiefende Informationen, Datenblätter zum Artikel
- Fragen zum Artikel per E-Mail aus dem Shop heraus
- Entnahme- und Versandmaterial für Einsender der Labore im LADR Laborverbund
- SSL-verschlüsselte Datenübertragung



Online-Aktionstag:
Jeweils 1. Mittwoch im Monat 10 % Rabatt –
jetzt registrieren und alle Vorteile nutzen!
shop.intermed.de

